

ARO®

POMPES À PISTON

MODÈLES DE POMPE À 2 BILLES

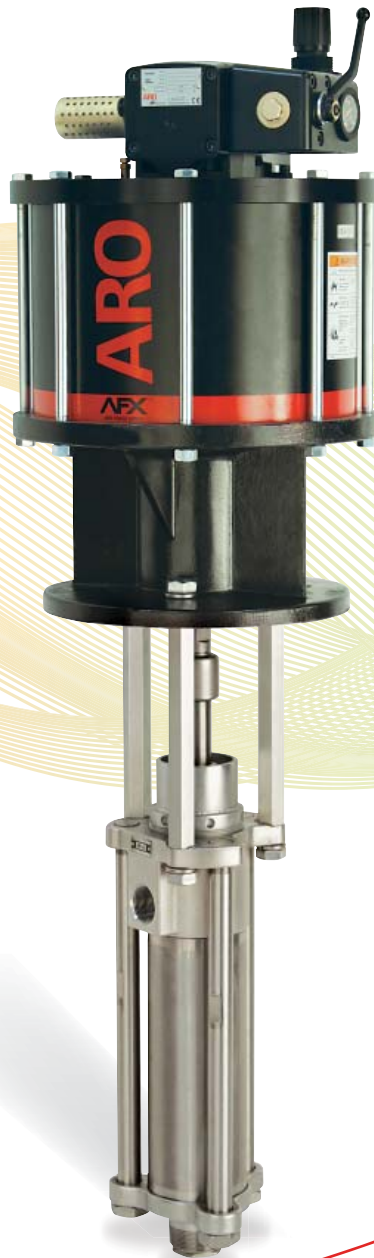

Les pompes à piston 2 billes sont conçues pour administrer une quantité de fluide uniforme et constante

Depuis plus de 85 ans, la division ARO® Fluid Products du groupe Ingersoll Rand® développe des partenariats avec plus de 200 équipementiers et distributeurs. Nous pouvons ainsi nous concentrer davantage sur les besoins en pompage uniques de nombreux secteurs d'activité. Ce réseau résulte de l'alliance stratégique entre l'expertise métier de nos partenaires et nos dizaines d'années d'expérience en matière de conception et de fabrication de pompes à piston d'exception.

Les pompes à piston, qui résident au cœur de votre système, permettent aux fluides de s'écouler dans les systèmes les plus stratégiques. Dès lors que vos opérations exigent un flux régulier, il est important de se fier à des produits capables de gérer la pression. D'où l'intérêt des produits ARO.

ARO® propose une gamme de systèmes de pompes à piston polyvalents adaptés aux besoins spécifiques de votre application. Disponibles dans plusieurs modèles avec un large choix de plages de pression et de cylindrées, nos pompes permettent de bénéficier d'un niveau de performances élevé et de gagner en productivité dans bon nombre d'applications uniques.

Expertise inégalée pour les applications suivantes :



Finitions



Revêtements



Adhésifs et produits d'étanchéité



Transfert et approvisionnement de matériau en vrac



Nettoyage haute pression



Lubrification

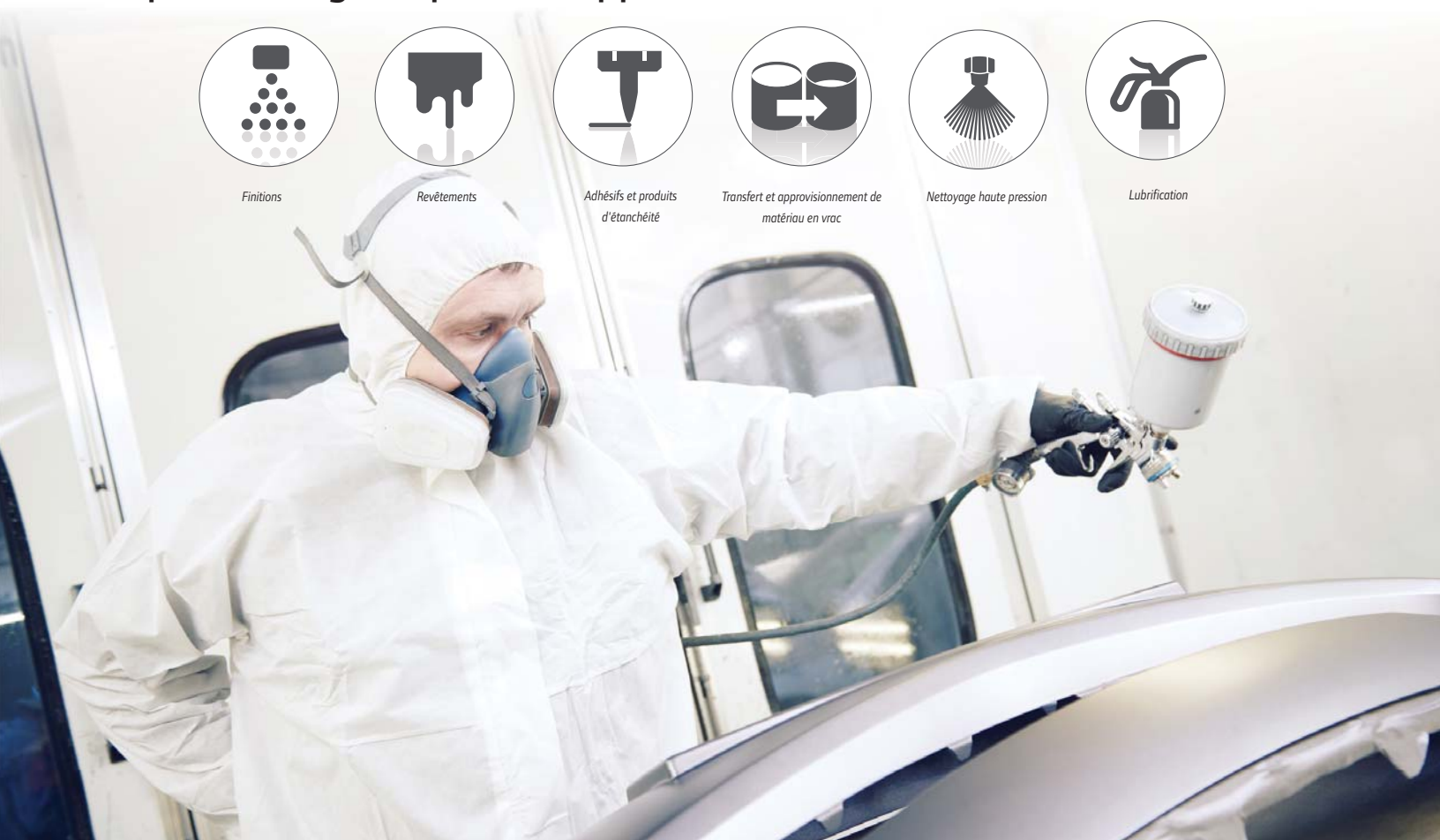

Des pompes simplement meilleures

POMPE SUPÉRIEURE AVEC LA TECHNOLOGIE ARO®

Que votre application exige une pompe à piston 2 billes, 4 billes ou d'extrusion, avec ARO®, vous disposerez d'un produit parfaitement conçu. Sa conception unique garantit performances, fiabilité et durabilité, en maximisant les résultats et en minimisant les temps d'immobilisation, et pour une durée de vie prolongée.

Choisir une pompe : un processus simple

En choisissant une pompe à piston ARO®, vous avez la certitude de bénéficier d'un équipement fiable sans le moindre effort, sans calcul et sans vous casser la tête. Afin de choisir un modèle de pompe adapté à votre application, il convient de prendre en compte les 4 facteurs suivants :

► Le type de fluide ► La viscosité ou l'épaisseur ► Le débit nécessaire ► La pression de sortie requise

Sélection rapide de pompe

Si vous connaissez la viscosité du fluide et le débit, il sera plus facile de choisir la pompe adaptée à votre application. Vous n'êtes pas sûr de connaître la taille de moteur pneumatique ou le modèle de pompe à piston dont vous avez besoin ? Pas de problème. Il vous suffit de contacter l'assistance technique d'ARO® et de vous entretenir avec nos experts-conseils en pompe ou de consulter notre site Web pour accéder à des données spécifiques sur les performances de chaque pompe. Quelle que soit la méthode choisie, vous serez sûr d'obtenir un ensemble moteur et pompe qui fonctionne efficacement, de manière fiable et en toute sécurité.

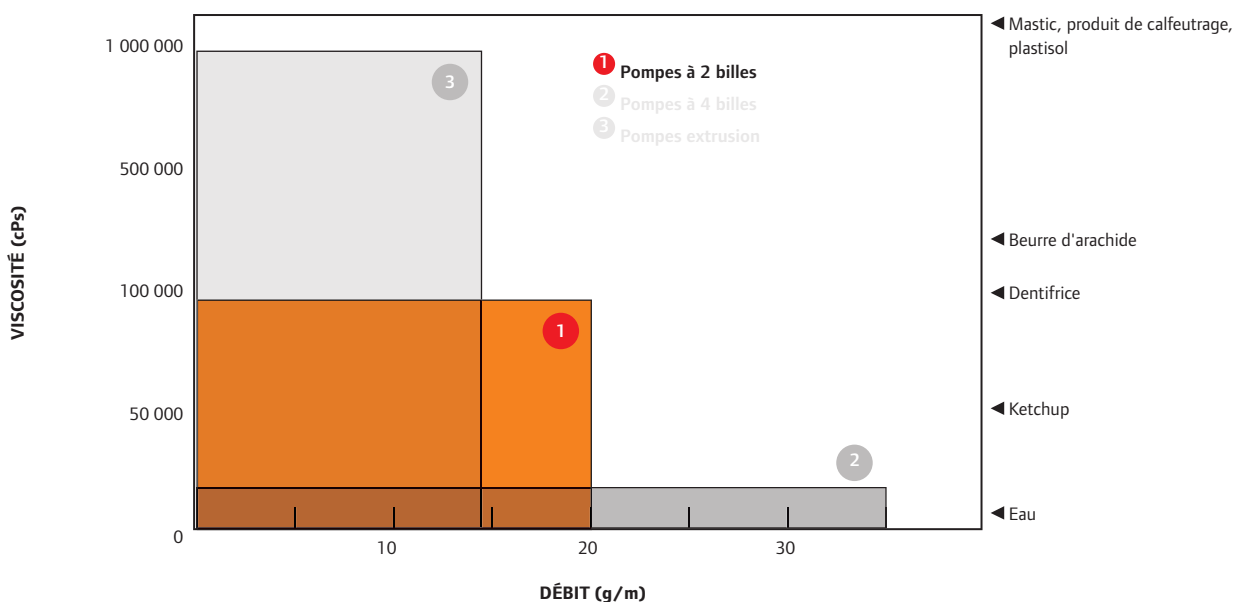

Le meilleur rendement de sa catégorie

- La course de 6" fournit le meilleur déplacement par cycle de sa catégorie, pour un meilleur débit et une usure moindre des pièces.

Facilité d'entretien

- Les plongeurs et les garnitures sont facilement accessibles pour minimiser les temps d'immobilisation.
- Les garnitures de pompe sur les pompes inférieures sont ajustables, et comportent un ressort à spires et un dispositif de guidage.
- Les pièces détachées sont disponibles en kits de maintenance pratiques de sorte que vous puissiez disposer des bonnes pièces au bon moment.

De meilleures performances avec les fluides abrasifs

- Les tiges de plongeur et les cylindres bénéficient d'un revêtement en céramique, permettant de doubler la durée de vie des composants. Disponible sur les pompes 2 billes. De série sur les pompes 4 billes.
- Disponible dans une version économique en **acier inoxydable** de qualité supérieure.
- Poli par électrolyse et passivé pour une compatibilité matérielle et un fonctionnement sans corrosion.
- **Huit options de garniture** au choix, y compris en polyéthylène de poids moléculaire ultra-élevé (PEHD THPM), pour une compatibilité des matériaux encore meilleure et une résistance maximale à l'abrasion.
- **Plongeurs en acier inoxydable chromés** pour une meilleure résistance à la rouille et à la corrosion.

La polyvalence à l'état pur

Les pompes 2 billes figurent parmi les pompes les plus polyvalentes de la gamme ARO®. Elles sont adaptées à différents types d'applications, qu'il s'agisse d'un simple transfert ou de l'extrusion de matériaux de faible à moyenne viscosité (jusqu'à 100 000 centipoises (cPs)) avec un débit de produit pouvant atteindre 68,6 l/min.

Avantages d'un modèle 2 billes en termes d'applications :



Pulvérisation : Les pompes 2 billes offrent le niveau de débit et de pression constant requis pour l'application uniforme et efficace de revêtements



Transfert et approvisionnement : Selon le modèle utilisé, le débit de certaines pompes 2 billes peut atteindre 68,5 l/min fournissant ainsi des résultats fiables



Extrusion : Les pompes 2 billes génèrent de la pression pour gérer l'extrusion de matériaux de faible ou de moyenne viscosité



Lubrification : Pompes ARO® à 2 billes offrent le niveau de débit et de pression nécessaire pour déplacer des huiles légères et des lubrifiants graisseux



Nettoyage haute pression : Portatifs, les ensembles de pompes de nettoyage ARO® sont la solution idéale pour les applications de nettoyage industriel

Avantages d'un modèle 2 billes en termes de matériaux :

- **Matériaux sensibles au cisaillement** : En comparaison avec d'autres technologies de pompage similaires, les pompes 2 billes ARO® présentent moins de points de friction de manière à éviter le cisaillement du fluide.
- **Matériaux abrasifs et à teneur élevée en matières solides** : Les pompes à 2 billes ARO® limitent les points de friction et favorisent un passage sans heurts afin d'assurer la consistance du fluide
- Le revêtement en céramique appliqué en option permet de résister plus efficacement aux fluides hautement abrasifs tels que la peinture et les joints d'étanchéité en verre



Tableau de sélection



Voir page

1:1		22,7 l/min	Acier au carbone	8
2:1		7,5 l/min	Acier au carbone	9
2:1		16,1 l/min	Acier inoxydable	10
2:1		8,14 l/min	Acier carbone ou acier inoxydable	11
4:1		8 l/min	Acier carbone ou acier inoxydable	12, 13
4:1		16,1 l/min	Acier inoxydable	15
9:1		10,5 l/min	Acier au carbone	16
9:1		10,8 l/min	Acier inoxydable	18
10:1		58 l/min	Acier inoxydable	20
11:1		14 l/min	Acier inoxydable	21
15:1		58,7 l/min	Acier inoxydable	23
18:1		2,3 l/min	Acier inoxydable	24
22:1		7,3 l/min	Acier inoxydable	25
23:1		14,3 l/min	Acier inoxydable	26
23:1		58,7 l/min	Acier inoxydable	28
23:1		58,7 l/min	Acier inoxydable UV/EB	29
28:1		1,4 l/min	Acier inoxydable	31
28:1		20,4 l/min	Acier au carbone	33
30:1		4,9 l/min	Acier inoxydable	34
40:1		14 l/min	Acier inoxydable	36
45:1		7,3 l/min	Acier inoxydable	37
45:1		20,4 l/min	Acier au carbone	39
60:1		5,4 l/min	Acier inoxydable	40
65:1		20,4 l/min	Acier au carbone	42

Indicateur de viscosité

Débit (l/min)	Débit maximal (l/min)	Rapport de Pression	Plage de pressions du fluide, bar	Référence de la Pompe	Matériau de construction	Type d'extrémité inférieure	500 cPs	1 000 cPs
0-7,5	2,8	28:1	0 - 289,6	NM2328A-11-X11	Acier inoxydable	2 billes	Aspiration	
	4,5	18:1	0 - 186,2	NM2318B-13-C43	Acier inoxydable	2 billes	Aspiration	
	4,9	30:1	62,1 - 319,2	AF0430G11XXXX	Acier inoxydable	2 billes	Aspiration	
	5,4	60:1	124,1 - 425,5	AF0660G11XXXX	Acier inoxydable	2 billes	Aspiration	
	6,1	3,3:1 Hyd	11,4 - 273,1	650944-C43-B	Acier inoxydable	2 billes	Aspiration	
	7,2	22:1	45,5 - 235,3	AF0422G11XXXX	Acier inoxydable	2 billes	Aspiration	
	7,2	45:1	93,1 - 376,4	AF0645G11XXXX	Acier inoxydable	2 billes	Aspiration	
7,5-15	11	9:1	0 - 93,1	AF0409C51XXXX	Acier inoxydable	2 billes		
	10,6	9:1	0 - 93,1	AF0409AX1XX24-02	Acier au carbone	2 billes		
	11	9:1	0 - 93,1	AF0409C11XXXX	Acier inoxydable	2 billes	Aspiration	
	11,9	1,7:1 Hyd	5,9 - 140,7	650943-XXX-B	Acier inoxydable	2 billes	Aspiration	
	14	11:1	22,8 - 120,5	AF0411G11XXXX	Acier inoxydable	2 billes	Aspiration	
	14	23:1	47,6 - 241	AF0623G11XXXX	Acier inoxydable	2 billes	Aspiration	
	14	40:1	82,7 - 323,9	AF0840G11XXXX	Acier inoxydable	2 billes	Aspiration	
15-38	15,5	2:1	0 - 20,7	650110-C	Acier au carbone	2 billes	Aspiration	
	15,9	4:1	0 - 41,4	NM2304B-11-XXX	Acier inoxydable	2 billes	Aspiration	
	15,9	4:1	0 - 41,4	NM2304B-41-XXX	Acier inoxydable	2 billes	Aspiration	
	15,9	4:1	0 - 41,4	650313-X, 650314-X	Acier inoxydable	2 billes	Aspiration	
	15,9	2:1	0 - 23,6	650311-X, 650312-X	Acier inoxydable	2 billes	Aspiration	
	16,3	2:1	0 - 24,2	NM2202A-11-XXX	Acier au carbone	2 billes	Aspiration	
	16,3	2:1	0 - 24,2	NM2202A-41-XXX	Acier au carbone	2 billes	Aspiration	
	16,3	2:1	0 - 24,2	NM2202B-11-XXX	Acier inoxydable	2 billes	Aspiration	
	16,3	2:1	0 - 24,2	NM2202B-41-XXX	Acier inoxydable	2 billes	Aspiration	
	15,9	4:1	0 - 41,4	NM2304A-11-XXX	Acier au carbone	2 billes	Aspiration	
	15,9	4:1	0 - 41,4	NM2304A-41-XXX	Acier au carbone	2 billes	Aspiration	
	20,4	28:1	57,9 - 231,7	AF0828B11XXXX	Acier au carbone	2 billes	Aspiration	
	20,4	45:1	93,1 - 279,2	AF1045B11XXXX	Acier au carbone	2 billes	Aspiration	
	20,4	65:1	134,5 - 403,3	AF1265B11XXXX	Acier au carbone	2 billes	Aspiration	
22,7	1:1	0 - 10,3	612041-X	Acier au carbone	2 billes	Aspiration		
38-76	48,8	0,8:1 Hyd	2,8 - 110,3	650940-XXX-B	Acier inoxydable	2 billes	Aspiration	
	58,7	10:1	20,7 - 82,7	AF0810C11XXXX	Acier inoxydable	2 billes	Aspiration	
	58,7	10:1	20,7 - 82,7	AF0810F11XXXX	Acier inoxydable	2 billes	Aspiration	
	58,7	15:1	31 - 93,1	AF1015C11XXXX	Acier inoxydable	2 billes	Aspiration	
	58,7	15:1	31 - 93,1	AF1015FX, AF1015JX	Acier inoxydable	2 billes	Aspiration	
	58,7	23:1	47,6 - 142,7	AF1223C11XXXX	Acier inoxydable	2 billes	Aspiration	
	58,7	23:1	47,6 - 142,7	AF1223F11XXXX	Acier inoxydable	2 billes	Aspiration	
	58,7	23:1	47,6 - 142,7	AF1223C51XXXX	Acier inoxydable	2 billes	Aspiration	

Remarque :

Les pressions de sortie maximale de la pompe dans les tableaux de caractéristiques correspondent aux pressions maximales théoriques pouvant être obtenues par les pompes. La pression et le débit des courbes de performance de la pompe (pages suivantes) sont des données de test réelles basées sur les conditions décrites.

1:1
2"

Pompes série 61204X-X

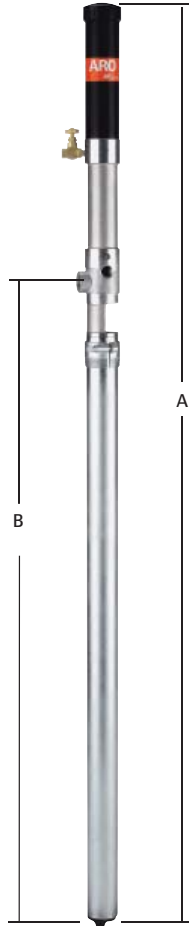

Produits : Huiles, fluides légers

Caractéristiques de la pompe

Rapport	1:1
Course mm (po)	15,2 (6)
Entrée de matière	immergée
Sortie de matière	3/4" NPT(F)
Entrée d'air (femelle)	1/4" NPT(F)
Plage de pression d'entrée d'air (bar)	0-10,3
Plage de pressions du fluide, (bar)	0-10,3
Cycles/minutes max	75
Volume/Cycle cm ³	308
Volume/cycle ml	307,7
Cycles/l	3,3
Débit à 75 cycles l/min	22,7
Niveau de bruit à 4,1 bar dBA	77,8
Poids* kg	612041-1, 612401-3 5,9
	612402-1 6,4

*Poids estimé. Contactez l'assistance technique pour obtenir le poids exact.

DIMENSIONS	A mm (po)	B mm (po)
612041-X	1 371,6 (54)	879,5 (34,625)
612042-X	1 631,9 (64,25)	1 139,8 (44,875)

PERFORMANCES BASÉES SUR UN POIDS D'HUILE DE 30 (100 cst) À UNE TEMPÉRATURE DE 40

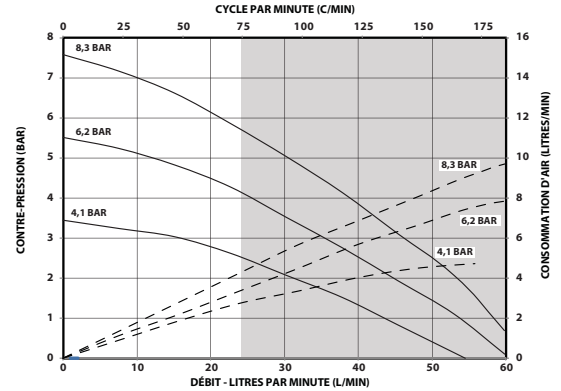

LA ZONE NON GRISÉE DU GRAPHIQUE REPRÉSENTE LA PLAGE DE FONCTIONNEMENT RECOMMANDÉE POUR UN USAGE CONTINU

MODÈLE DE POMPE	Aptitude du conteneur	Type	Matériau du plongeur	Garnitures supérieures	Garnitures inférieures	Kit d'entretien de la pompe*
Matériau de la Pompe inférieure - acier carbone						
612041-1	208,2 l	Fixation mural ou fût	Acier au carbone	Nitrile	Nitrile	637081
612401-3	208,2 l	Fixation mural ou fût	Acier au carbone	PTFE	PTFE	637083
612042-1	1 041 l	Fixation mural ou fût	Acier au carbone	Nitrile	Nitrile	637081

* Kit de réparation pour pompe inférieure

Accessoires recommandés

61879 Silencieux	635040 Vanne ARO-Stop	61113 Support de montage mural	C38121-600 Air FRL	637084 Kit d'entretien du moteur pneumatique universel

2:1
2"

Pompes série 650110-X

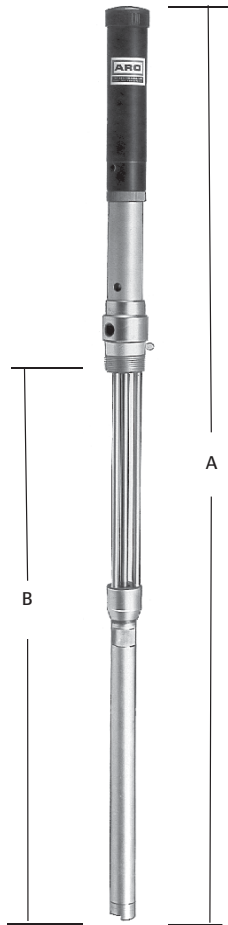

Produits : Huiles, fluides légers

Caractéristiques de la pompe

Rapport	2:1
Course mm (po)	152 (6)
Entrée de matière	immergée
Sortie de matière	650110-C 1/2" 650110-1C 3/4" NPT(F)
Entrée d'air (femelle)	1/4" NPT(F)
Plage de pression d'entrée d'air (bar)	0-10,3
Plage de pression de fluide (bar)	0-20,7
Cycles/minutes max	120
Volume/Cycle cm ³	131
Volume/cycle ml	131
Cycles/l	7,6
Débit à 60 cycles l/min	7,5
Niveau de bruit à 4,1 bar dBA	81
Poids* kg	5,4

*Poids estimé. Contactez l'assistance technique pour obtenir le poids exact.

DIMENSIONS	A	B
	mm (po)	mm (po)
650110-X	1 349 (53,09)	859 (33,81)

PERFORMANCES BASÉES SUR UN POIDS D'HUILE DE 30 (100 cst) À UNE TEMPÉRATURE DE 40 °C

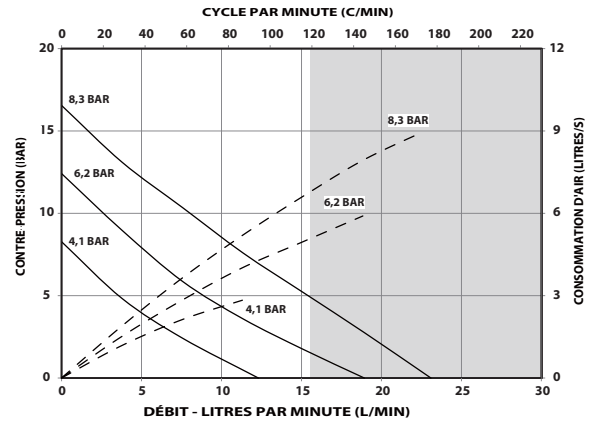

LA ZONE NON GRISÉE DU GRAPHIQUE REPRÉSENTE LA PLAGE DE FONCTIONNEMENT RECOMMANDÉE POUR UN USAGE CONTINU

Modèle de la Pompe	Modèle de pompe inférieure	Matériau du plongeur	Garnitures supérieures	Garnitures inférieures	Kit d'entretien de la pompe*
Matériau de la Pompe inférieure - acier carbone					
650110-C	Acier au carbone	Acier au carbone	UHMW-PE	UHMW-PE	637028
650110-1C	Acier au carbone	Acier au carbone	PTFE	PTFE	637029

* Kit de réparation pour pompe inférieure

Accessoires recommandés



61879
Silencieux



635040
Vanne
ARO-Stop



61113
Support de montage mural



C38121-600
Air FRL



66098
Kit d'entretien
du moteur pneumatique universel

2:1
2"

N
Série

Pompes série 65031X-X

AVEC COMPTEUR DE CYCLES



Produits : Huiles, fluides légers

Caractéristiques de la pompe

Rapport	2:1
Course mm (po)	76 (3)
Entrée de matière	1 -1/4" NPS
Sortie de matière	3/4" NPT(F)
Entrée d'air (femelle)	1/4" NPT(F)
Plage de pression d'entrée d'air (bar)	0-10,3
Plage de pression de fluide (bar)	0-23,6
Cycles/minutes max	120
Débit de service maxi l/min	16,12
Volume/Cycle cm ³	134,3
Volume/cycle ml	133
Cycles/l	7,4
Niveau sonore dBA	80
Poids kg	650311-X 10,4 650312-X 18,6

DIMENSIONS	A mm (po)	B mm (po)
650311-X	714 (28,093)	251 (9,875)
650312-X	1 306 (51,437)	846 (33,219)

PERFORMANCES BASÉES SUR UN POIDS D'HUILE DE 30 (100 cst) À UNE TEMPÉRATURE DE 40°C

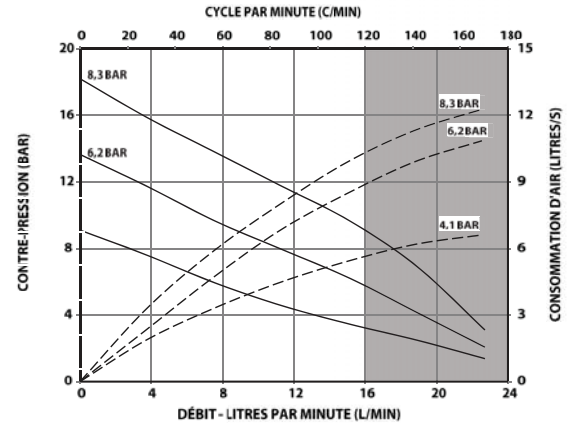

LA ZONE NON GRISÉE DU GRAPHIQUE REPRÉSENTE LA PLAGE DE FONCTIONNEMENT RECOMMANDÉE POUR UN USAGE CONTINU

Modèle de la Pompe	Matériau de la pompe inférieure	Aptitude du conteneur	Matériau du plongeur	Garnitures supérieures	Garnitures inférieures	Modèle de la pompe inférieure	Encombrement du système de montage de la pompe inférieure	Kit d'entretien de la pompe*
650311	Acier inoxydable	Raccord	Acier inoxydable	PTFE	PTFE	1875C11SS22	C	K18755C11SS20
650311-4	Acier inoxydable	Raccord	Acier inoxydable	UHMW-PE	UHMW-PE	1875C11FF22	C	K18755C11FF20
650311-5	Acier inoxydable	Raccord	Acier inoxydable, revêtement céramique	PTFE	PTFE	1875C11SS29	C	K18755C11FF20
650311-6	Acier inoxydable	Raccord	Acier inoxydable, revêtement céramique	UHMW-PE	UHMW-PE	1875C11FF29	C	K18755C11FF20
650311-7	Acier inoxydable	Raccord	Acier inoxydable, revêtement céramique	Viton	UHMW-PE	1875C11VF29	C	K18755C11VF20
650311-8	Acier inoxydable	Raccord	Acier inoxydable	Viton	PTFE	1875C11VF22	C	K18755C11VF20
650311-9	Acier inoxydable	Raccord	Acier inoxydable	Viton	UHMW-PE	1875C11VF2E	C	K18755C11VF20
650312	Acier inoxydable	208.198 l	Acier inoxydable	UHMW-PE	UHMW-PE	1875C51SS22	C	K18755C11SS20
650312-4	Acier inoxydable	208.198 l	Acier inoxydable	PTFE	PTFE	1875C51FF22	C	K18755C11FF20

Accessoires recommandés



66073-1

Kit de raccordement de conduit d'air



635040

Vanne ARO-Stop



61113

Support de montage mural

2:1

2"

N
Série

Pompes série NM2202X-X1-X31

PORT DE CIEL D'AZOTE



azote en option
Port de ciel
Permet d'introduire un
ciel d'azote pour des
applications de mousse
d'isocyanate, pour
empêcher le matériel de
durcir dans la pompe et
le conteneur.

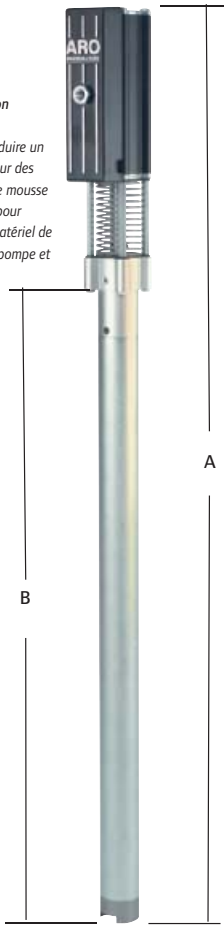

Produits : Huiles, fluides légers

Caractéristiques de la pompe

Rapport	2:1
Course mm (po)	7,6 (3)
Entrée de matière	1-1/2" NPT(F)
Sortie de matière	3/4" NPT(F)
Entrée d'air (femelle)	1/4" NPT(F)
Plage de pression d'entrée d'air (bar)	0-10,3
Plage de pression de fluide (bar)	0-24,2
Cycles/minutes max	120
Volume/Cycle cm ³	136
Cycles/l	7,3
Débit à 60 cycles /min	8,14
Niveau de bruit à 4,1 bar dBA	80
Poids* kg	NM2202A-11-X31 7,9 NM2202A-41-X31 8,9 NM2202B-11-X31 7,8 NM2202B-41-X31 10,2

*Poids estimé. Contactez l'assistance technique pour obtenir le poids exact.

DIMENSIONS	A mm (po)	B mm (po)
NM2202A-11-X31	868 (34,17)	509 (20,03)
NM2202A-41-X31	1 215 (47,83)	856 (47,83)
NM2202B-11-X31	860 (33,85)	504 (19,84)
NM2202B-41-X31	1 212 (47,71)	856 (33,70)

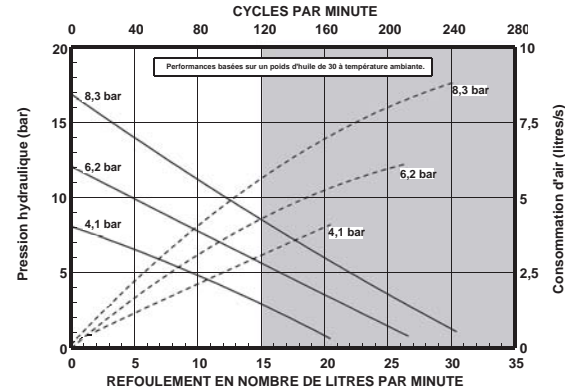

LA ZONE NON GRISÉE DU GRAPHIQUE REPRÉSENTE LA PLAGE DE FONCTIONNEMENT RECOMMANDÉE POUR UN USAGE CONTINU

MODÈLE DE POMPE	Modèle de pompe inférieure	Matériau du plongeur	Garnitures supérieures	Garnitures inférieures	Kit d'entretien de la pompe*
Matériau de la Pompe inférieure - acier carbone					
NM2202A-11-731	Acier au carbone	Acier au carbone	PTFE	PTFE	637378-731
NM2202A-11-C31	Acier au carbone	Acier au carbone	UHMW-PE	UHMW-PE	637378-C31
NM2202A-11-J31	Acier au carbone	Acier au carbone	Polyuréthane	UHMW-PE	637378-J31
NM2202A-41-731	Acier au carbone	Acier au carbone	PTFE	PTFE	637378-731
NM2202A-41-C31	Acier au carbone	Acier au carbone	UHMW-PE	UHMW-PE	637378-C31
NM2202A-41-J31	Acier au carbone	Acier au carbone	Polyuréthane	UHMW-PE	637378-J31
Matériau de la Pompe inférieure - acier inoxydable					
NM2202B-11-731	Acier inoxydable	Acier inoxydable	PTFE	PTFE	637379-731
NM2202B-11-C31	Acier inoxydable	Acier inoxydable	UHMW-PE	UHMW-PE	637379-C31
NM2202B-11-J31	Acier inoxydable	Acier inoxydable	Polyuréthane	UHMW-PE	637379-J31
NM2202B-41-731	Acier inoxydable	Acier inoxydable	PTFE	PTFE	637379-731
NM2202B-41-C31	Acier inoxydable	Acier inoxydable	UHMW-PE	UHMW-PE	637379-C31
NM2202B-41-J31	Acier inoxydable	Acier inoxydable	Polyuréthane	UHMW-PE	637379-J31

* Kit de réparation pour pompe inférieure

Accessoires recommandés



66073-1

Kit de raccordement à la conduite d'air



635040

Vanne ARO-Stop



61113

Support de montage mural



637377

Kit d'entretien du moteur pneumatique universel

67088-4

Ensemble de bonde étanche

4:1

3"

N
Série

Pompes série NM2304X-X1-X11

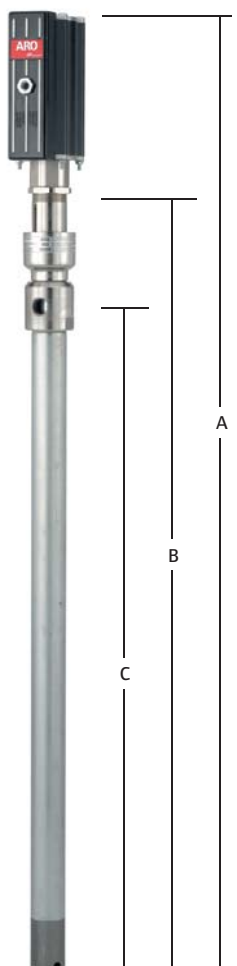

Produits : Huiles, fluides légers

Caractéristiques de la pompe

Rapport	4:1
Course mm (po)	76 (3)
Sortie de matière	3/4" NPT(F)
Entrée d'air (femelle)	1/4" NPT(F)
Plage de pression d'entrée d'air (bar)	0-10,3
Plage de pression de fluide (bar)	0-41,4
Cycles/minutes max	120
Volume par cycle cm ³	134,3
Cycles/l	7,4
Débit à 60 cycles l/min	8,0
Niveau de bruit à 4,1 bar dBA	85

Voir les modèles en acier
inoxydable à la page suivante.

PERFORMANCES BASÉES SUR UN POIDS D'HUILE DE 30 (100cSt) À UNE TEMPÉRATURE DE 40°C

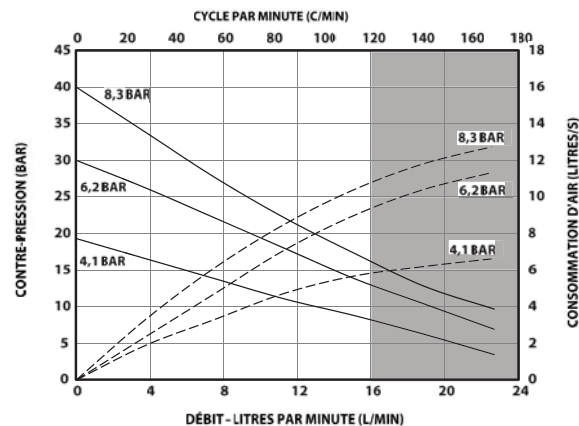

LA ZONE NON GRISÉE DU GRAPHIQUE REPRÉSENTE LA PLAGE DE FONCTIONNEMENT RECOMMANDÉE POUR UN USAGE CONTINU

Modèle de pompe	Modèle de pompe inférieure	Matériau du plongeur	Garnitures supérieures	Garnitures inférieures	Entrée de matériau	Poids kg	Kit d'entretien de la pompe*
Matériau de la Pompe inférieure - acier carbone							
NM2304A-11-311	Acier au carbone	Acier au carbone	PTFE	PTFE	1,25" NPT(F)	14,5	637176
NM2304A-11-511	Acier au carbone	Acier au carbone	PTFE	PTFE	1,25" NPT(F)	14,5	637176
NM2304A-11-C11	Acier au carbone	Acier au carbone	UHMW-PE	UHMW-PE	1,25" NPT(F)	14,5	637228
NM2304A-41-311	Acier au carbone	Acier au carbone	PTFE	PTFE	immergée	20,9	637176
NM2304A-41-511	Acier au carbone	Acier au carbone	PTFE	PTFE	immergée	20,9	637176
NM2304A-41-C11	Acier au carbone	Acier au carbone	UHMW-PE	UHMW-PE	immergée	20,9	637228
NM2304A-81-311	Acier au carbone	Acier inoxydable	PTFE	PTFE	1,25" NPT(F)	14,3	637176
NM2304A-91-311	Acier au carbone	Acier inoxydable	PTFE	PTFE	immergée	20,6	637176
NM2304A-A1-311	Acier au carbone	Acier inoxydable	PTFE	PTFE	immergée	14,1	637176
NM2304A-B1-311	Acier au carbone	Acier inoxydable	PTFE	PTFE	1,25" NPT(F)	14,5	637176

* Kit de réparation pour pompe inférieure

Modèle	A mm (po)	B mm (po)	C mm (po)
NM2304A-11-X11	768,5 (30,25)	297,7 (11,75)	334,2 (13,187)
NM2304A-11-X11 1	413,0 (55,625)	942,2 (37,125)	978,7 (38,562)
NM2304A-11-X11	714,4 (28,125)	246,8 (9,718)	281,8 (11,096)
NM2304A-11-X11 1	312,1 (51,656)	844,6 (33,25)	879,6 (34-5/8)

Accessoires recommandés

P29122-600
Régulateur/filtre
imbriqué635040
Vanne ARO-Stop61113
Support de montage
mural66333-B
Wet Sol637316
Kit d'entretien du moteur
pneumatique universel

4:1
3"

N
Série

Pompes série NM2304X-X1-X11

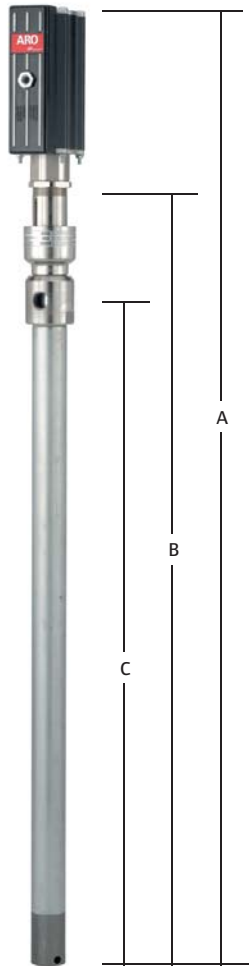

Produits : Huiles, produits chimiques

Caractéristiques de la pompe

Rapport	4:1
Course mm (po)	76 (3)
Sortie de matière	3/4" NPT(F)
Entrée d'air (femelle)	1/4" NPT(F)
Plage de pression d'entrée d'air (bar)	0-10,3
Plage de pression de fluide (bar)	0-41,4
Cycles/minutes max	120
Volume par cycle cm ³	134,3
Cycles/l	7,4
Débit à 60 cycles l/min	8,0
Niveau de bruit à 4,1 bar dBA	85

Ensembles de pompe avec un rapport de 4:1 à la page suivante.

PERFORMANCES BASÉES SUR UN POIDS D'HUILE DE 30 (100 cSt) À UNE TEMPÉRATURE DE 40°C

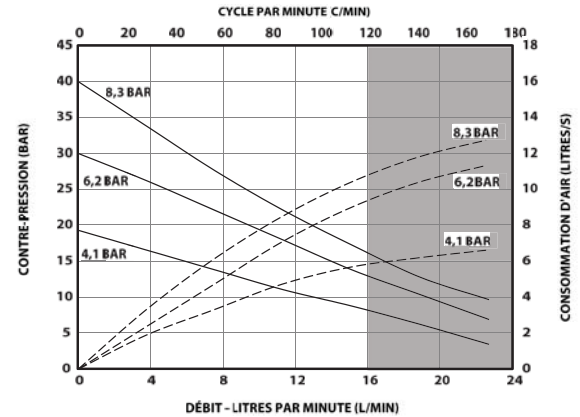

LA ZONE NON GRISÉE DU GRAPHIQUE REPRÉSENTE LA PLAGE DE FONCTIONNEMENT RECOMMANDÉE POUR UN USAGE CONTINU

Modèle de pompe	Modèle de pompe inférieure	Matériau du plongeur	Garnitures supérieures	Garnitures inférieures	Entrée de matériau	Poids kg	Kit d'entretien de la pompe*
Matériau de la Pompe inférieure - acier inoxydable							
NM2304B-11-311	Acier inoxydable 316	Acier inoxydable 316	PTFE	PTFE	1,25" NPT(F)	14,5	637010
NM2304B-11-31B	Acier inoxydable 316	Acier inoxydable 316	PTFE	PTFE	1,25" NPT(F)	14,5	637010
NM2304B-11-C11	Acier inoxydable 316	Acier inoxydable 316	UHMW-PE	UHMW-PE	1,25" NPT(F)	14,5	637010-4
NM2304B-11-C1B	Acier inoxydable 316	Acier inoxydable 316	UHMW-PE	UHMW-PE	1,25" NPT(F)	14,5	637010-4
NM2304B-11-W11	Acier inoxydable 316	Acier inoxydable 316	PTFE	PTFE	1,25" NPT(F)	14,5	637010-6
NM2304B-41-311	Acier inoxydable 316	Acier inoxydable 316	PTFE	PTFE	1,25" NPT(F)	20,9	637010
NM2304B-41-C11	Acier inoxydable 316	Acier inoxydable 316	UHMW-PE	UHMW-PE	1,25" NPT(F)	20,9	637010-4

* Kit de réparation pour pompe inférieure

Modèle	A mm (po)	B mm (po)	C mm (po)
NM2304A-11-X11	768,5 (30,25)	297,7 (11,75)	334,2 (13,187)
NM2304A-11-X11	1 413,0 (55,625)	942,2 (37,125)	978,7 (38,562)
NM2304A-11-X11	714,4 (28,125)	246,8 (9,718)	281,8 (11,096)
NM2304A-11-X11	1 312,1 (51,656)	844,6 (33,25)	879,6 (34-5/8)

Accessoires recommandés

P29122-600 Régulateur/filtre imbriqué	635040 Vanne ARO-Stop	61113 Support de montage mural	66333-B Wet Sol	637316 Kit d'entretien du moteur pneumatique universel

N
Série

Ensembles de pompe avec un rapport de 4:1



NP304R01-2
Rapport de 4:1
Rame mono-vérin



Modèle	Plage de pression d'entrée d'air	Plage de pression	Débit à 60 cycles par minute l/min	Déplacement par cycle ml	Matière de pompe inférieure	Matière du plongeur	Moteur pneumatique	Kit de réparation de moteur pneumatique	Série Extrémité inférieure de la pompe	Encombrement du système de montage de la pompe inférieure	Kit de réparation de pompe inférieure
NP304R01-1-B	0 - 10,3	0 - 41,4	2,1	8,2	Acier au carbone	Acier au carbone	66913	637316	67151-A-C11	C	637228
NP304R01-2-B	0 - 10,3	0 - 41,4	2,1	8,2	Acier au carbone	Acier au carbone	66913	637316	67151-A-311	C	637176

Ensemble de pompe extrusion en acier carbone

NP304R01-1	
NM2304A-A1-C11	Pompe en acier carbone
67486-1	Plateau suiveur en acier carbone avec joint en polyuréthane à lèvre unique
RM051S-C-B	Rame mono-vérin
67425	Kit de portabilité
NP304R01-2	
NM2304A-A1-311	Pompe en acier carbone
67486-1	Plateau suiveur en acier carbone avec joint en polyuréthane à lèvre unique
RM051S-C-B	Rame mono-vérin
67425	Kit de portabilité

4:1

3"

Pompes série 65031X-X

AVEC COMPTEUR DE CYCLES



Produits : Huiles, fluides légers

Caractéristiques de la pompe

Rapport	4:1
Course mm (po)	76 (3)
Entrée de matière	1 - 1/4" NPS
Sortie de matière	3/4" NPT(F)
Entrée d'air (femelle)	1/4" NPT(F)
Plage de pression d'entrée d'air (bar)	0-10,3
Plage de pression de fluide (bar)	0-41,4
Cycles/minutes max	120
Débit de service maxi l/min	16,12
Volume/Cycle cm ³	134,3
Volume/cycle ml	133
Cycles/l	7,4
Niveau de bruit à 4,1 bar dBA	80
Poids kg	650313-X 10,4 650314-X 41

DIMENSIONS	A mm (po)	B mm (po)
650313-X	714 (28,093)	251 (9,875)
650314-X	1 306 (51,437)	846 (33,219)

PERFORMANCES BASÉES SUR UN POIDS PAR MINUTE DE 30 (100cst) À UNE TEMPÉRATURE DE 40°C

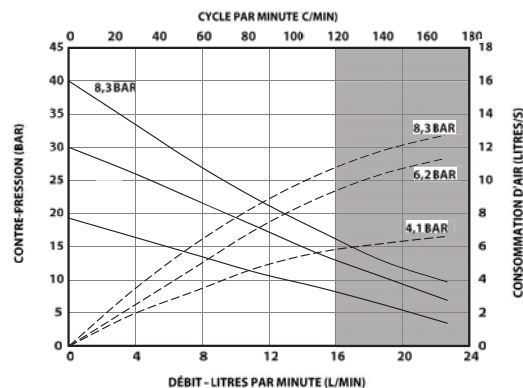

LA ZONE NON GRISÉE DU GRAPHIQUE REPRÉSENTE LA PLAGE DE FONCTIONNEMENT RECOMMANDÉE POUR UN USAGE CONTINU

Modèle de pompe	Matériau de la pompe inférieure	Aptitude du conteneur	Matériau du plongeur	Garnitures supérieures	Garnitures inférieures	Modèle de pompe inférieure	Encombrement du système de montage de la pompe inférieure	Kit d'entretien de la pompe
650313	Acier inoxydable	Raccord	Acier inoxydable	PTFE	PTFE	1875C11SS22	C	K18755C11SS20
650313-4	Acier inoxydable	Raccord	Acier inoxydable	UHMW-PE	UHMW-PE	1875C11FF22	C	K18755C11FF20
650313-5	Acier inoxydable	Raccord	Acier inoxydable, revêtement céramique	PTFE	PTFE	1875C11SS29	C	K18755C11FF20
650313-6	Acier inoxydable	Raccord	Acier inoxydable, revêtement céramique	UHMW-PE	UHMW-PE	1875C11FF29	C	K18755C11FF20
650313-7	Acier inoxydable	Raccord	Acier inoxydable, revêtement céramique	Viton	UHMW-PE	1875C11VF29	C	K18755C11VF20
650313-8	Acier inoxydable	Raccord	Acier inoxydable	Viton	PTFE	1875C11VF22	C	K18755C11VF20
650313-9	Acier inoxydable	Raccord	Acier inoxydable	Viton	UHMW-PE	1875C11VF2E	C	K18755C11VF20
650314	Acier inoxydable	208.198 l	Acier inoxydable	PTFE	PTFE	1875C51SS22	C	K18755C11SS20
650314-4	Acier inoxydable	208.198 l	Acier inoxydable	UHMW-PE	UHMW-PE	1875C51FF22	C	K18755C11FF20

Accessoires recommandés



66073-1

Kit de raccordement à la conduite d'air



635040

Vanne ARO-Stop



61113

Support de montage mural

9:1
4-1/4"

AFX
Série

Pompes série AF0409

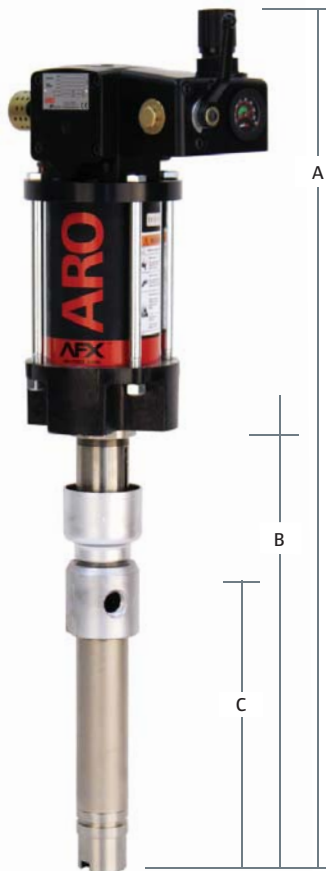

(Le modèle est représenté avec un régulateur avec vanne à bille)

Produits : Huiles, peinture, revêtements, produits chimiques

Caractéristiques de la pompe

Rapport	9:1
Course (double effet)	10,2 cm (4")
Entrée de matière	Voir les dimensions
Sortie de matière	3/4" NPT(F)
Entrée d'air (femelle)	1/2" NPT(F)
Plage de pression d'entrée d'air (bar)	0 - 10,3
Plage de pression de fluide (bar)	0 - 93,1
Cycles/minutes max	60
Volume/Cycle cm ³	180,2
Cycles/l	5,5
Débit à 60 cycles l/min	10,5
Niveau de bruit à 4,1 bar dBA	80
Poids* kg	55 gallon Unité Déporté 22,2 Unité montée 15,8

*Poids estimé. Contactez l'assistance technique pour obtenir le poids exact.

DIMENSIONS	
209 l Unité	
A mm (po)	1 568,25 (61,74)
B mm (po)	978,71 (38,53)
Entrée de matériau	immergée
Unité Déportée	
A mm (po)	894,33 (35,21)
B mm (po)	304,80 (12,00)
Entrée de matériau	1-1/2" NPT -

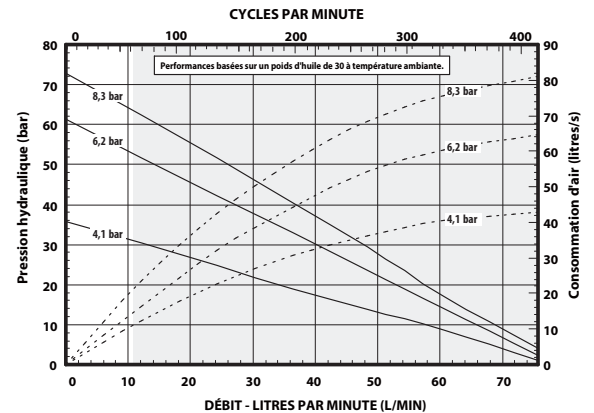

LA ZONE NON GRISÉE DU GRAPHIQUE REPRÉSENTE LA PLAGE DE FONCTIONNEMENT RECOMMANDÉE POUR UN USAGE CONTINU

Modèle de la Pompe**	Aptitude du conteneur	Matériau du plongeur	Garnitures supérieures	Garnitures inférieures	Modèle de pompe inférieure	Encombrement du système de montage de la pompe inférieure	Kit d'entretien de la pompe
Matériau de la Pompe inférieure - acier carbone							
AF0409A81KS24-02	Installation déportée	Acier carbone, revêtement en chrome dur	PTFE armé de verre	PTFE vierge	1875A81KS24	N/A	K1875A11KS20
AF0409A51KS24-02	209 l (181 kg)	Acier carbone, revêtement en chrome dur	PTFE armé de verre	PTFE vierge	1875A51KS24	N/A	K1875A11KS20
AF0409A51FF24-02	209 l (181 kg)	Acier carbone, revêtement en chrome dur	UHMW-PE	UHMW-PE	1875A51FF24	N/A	K1875A11FF20
AF0409A81US24-02	Installation déportée	Acier carbone, revêtement en chrome dur	Cuir/PTFE armé de verre (empilage)	PTFE vierge	1875A81US24	N/A	K1875A11US20
AF0409A81HF24-02	Installation déportée	Acier carbone, revêtement en chrome dur	UHMW-PE	UHMW-PE	1875A81HF24	N/A	K1875A11HF20
AF0409A81FF24-02	Installation déportée	Acier carbone, revêtement en chrome dur	UHMW-PE	UHMW-PE	1875A81FF24	N/A	K1875A11FF20
AF0409A91LL2D	18.9271 l	Acier au carbone	Cuir	Cuir	1875A91LL2D	C	K1875A11LL20

** Ajoutez « -1 » au numéro de modèle ou pour les modèles se terminant par « -02 » changez ce chiffre par « -12 » pour le régulateur avec vanne à bille

Accessoires recommandés



67445-1
Kit silencieux



66334-B
Lubrifiant pour garniture Wet-sol



23644-400
Vanne ARO-Stop



67136
Adaptateur sol/plateau suiveur



67442
Régulateur avec vanne à bille



637489
Kit d'entretien du moteur pneumatique universel



Série CLX
Élévateur monté sur chariot



Ensembles						
N° du modèle	Type d'ensemble	Modèle de pompe	Modèle de chariot/élévateur	Plateau suiveur	Description du plateau suiveur	Matière
CL0409A91LL2DE31	Monté sur chariot avec élévateur	AF0409A91LL2D-1	67075-1-B	67486-1	Lèvre simple, polyéthylène/uréthane	Acier carbone, plaqué au nickel par dépôt sans courant
CL0409A91LL2DE3B*	Monté sur chariot avec élévateur	AF0409A91LL2D-1	67075-1-B	67486-1	Lèvre simple, polyéthylène/uréthane	Acier carbone, plaqué au nickel par dépôt sans courant

* Comprend un kit d'application avec poignée de contrôle et tuyau de matériau

Accessoires recommandés



Pistolets d'extrusion

651533 Pour les fluides de viscosité faible à moyenne, entrée 1/4" NPS (M)
641523-1 Les pièces en contact avec le fluide sont de série 300 inox avec des garnitures en PTFE



Kits de buse de pistolet d'extrusion

66541-6 Orifice 1,63 mm, **66541-9** Orifice 2,36 mm
66541-2 Orifice 3,17 mm



Raccords rotatifs

636085 Droit, 3/8" (M) x 3/8" (F) / tissu avec néoprène / pression de fonctionnement max 552 bar
636088 Z-360°, 3/8" (M) x 3/8" (F) / tissu avec néoprène / pression de fonctionnement max 552 bar
75364 Droit, à utiliser avec le pistolet 651533 / de 1/4"-18 NPTF à 1/4"-18 NPSM / pression de fonctionnement max 690 bar



Filtres produit

1/2" F (2) entrée 1/2" F (1) sortie / 414 bar max. / 200 micron
651420-70 pour acier carbone
651422-70 pour acier inoxydable



Régulateurs de pression de fluide 3/8"

651780-A3A-B Entrée régulée à 28 – 86 bar / 207 bar max / acier inoxydable
651780-B1A-B Entrée régulée à 28 – 86 bar / 207 bar max / acier carbone
651780-B1B-B Entrée régulée à 69 – 345 bar / 414 bar / acier carbone
651780-B3R-B Entrée régulée à 28 – 345 bar / 414 bar / acier inoxydable

Autres accessoires et kits de réparation

62274	Huile de conduite d'air
96916	Silencieux de moteur pneumatique standard
66333-B	Wet-Sol (1 quart)
F35341-400	Filtre
104317	Élément de filtre
637489	Kit d'entretien du moteur pneumatique universel

9:1
4-1/4"

AFX
Série

Pompes série AF0409

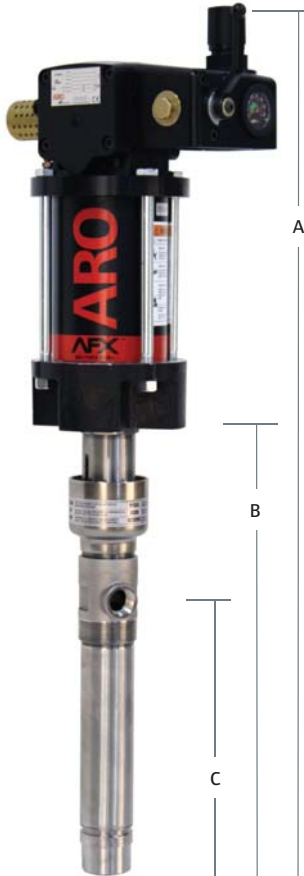

(Le modèle est représenté avec un régulateur avec vanne à bille)

Produits : Huiles, peinture, revêtements, produits chimiques

Caractéristiques de la pompe

Rapport 9:1	
Course (double effet)	10,2 cm (4")
Entrée de matière	1-1/4" NPT(F)
Sortie de matière	3/4" NPT(F)
Entrée d'air (femelle)	1/2" NPT(F)
Plage de pression d'entrée d'air (bar)	0 - 10,3
Plage de pression de fluide (bar)	0 - 93,1
Cycles/minutes max	60
Volume/Cycle cm ³	180,2
Cycles/l	5,5
Débit à 60 cycles l/min	10,8
Niveau de bruit à 4,1 bar dBA	89,2
Poids kg	18.9271 l 15,9 208.198 l 20,4

*Poids estimé. Contactez l'assistance technique pour obtenir le poids exact.

DIMENSIONS 18.9271 L UNITÉ

A' mm (po)	866,55 (34,12)
B mm (po)	451,7 (17,78)
C mm (po)	279,4 (11)

DIMENSIONS 208.198 L UNITÉ

A' mm (po)	1 459,48 (57,46)
B mm (po)	1 044,55 (41,12)
C mm (po)	872,34 (34,34)

¹Pour les modèles ne disposant pas de régulateur avec vanne à bille, soustrayez 52,83 mm (2,08 po)

PERFORMANCES BASÉES SUR UN POIDS D'HUILE DE 30 (100cSt) à une température de 40 °C
CYCLE PAR MINUTE (C/MIN)

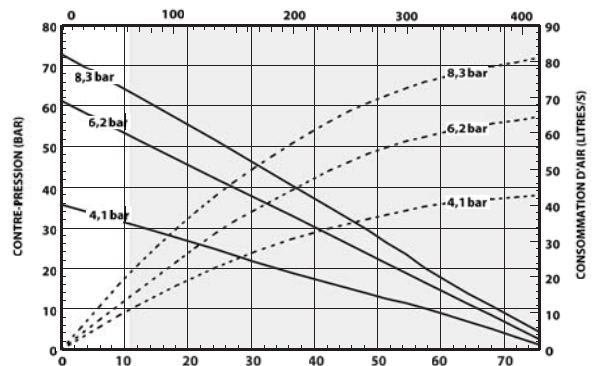

LA ZONE NON GRISÉE DU GRAPHIQUE REPRÉSENTE LA PLAGE DE FONCTIONNEMENT RECOMMANDÉE POUR UN USAGE CONTINU

Modèle de pompe **	Aptitude du conteneur	Matériau du plongeur	Garnitures supérieures	Garnitures inférieures	Modèle de pompe inférieure	Encombrement du système de montage de la pompe inférieure	Kit d'entretien de la pompe
Matériau de la Pompe inférieure - acier inoxydable							
AF0409C11FF22	18.9271 l	Acier inoxydable 316	UHMW-PE	UHMW-PE	1875C11FF22	C	K1875C11FF00
AF0409C11FF29	18.9271 l	Acier inoxydable 304, traitement céramique	UHMW-PE	UHMW-PE	1875C11FF29	C	K1875C11FF00
AF0409C11SS22	18.9271 l	Acier inoxydable 316, tube avec traitement céramique	PTFE vierge	PTFE vierge	1875C11SS22	C	K1875C11SS00
AF0409C11VF2E	18.9271 l	Acier inoxydable 316, tube avec traitement céramique	Viton	UHMW-PE	1875C11VF2E	C	K1875C11VF00
AF0409C11VF29	18.9271 l	Acier inoxydable 304, traitement céramique	Viton	UHMW-PE	1875C11VF29	C	K1875C11VF00
AF0409C51SS22	208.198 l	Acier inoxydable 316	PTFE vierge	PTFE vierge	1875C51SS22	C	K1875C51SS00
AF0409C51FF22	208.198 l	Acier inoxydable 316	UHMW-PE	UHMW-PE	1875C51FF22	C	K1875C51FF00

**Ajoutez « -1 » aux numéros de modèle pour régulateur avec vanne à bille

Accessoires recommandés



67445-1
Kit silencieux



66334-B
Lubrifiant pour garniture Wet-sol



23644-400
Vanne ARO-Stop



67136
Adaptateur sol/plateau suiveur



67442
Régulateur avec vanne à bille



637489
Kit d'entretien du moteur pneumatique universel

AFX
Série

Ensembles de pompe avec un rapport de 9:1



Série ALX
Agitateur de couvercle de fût avec élévateur

55
GALLON

Ensembles					
N° du modèle	Type d'ensemble	Modèle de pompe	Modèle d'élévateur	Couvercle de fût	Flexible de produit
AL0409C51FF22002	Couvercle de fût avec élévateur d'agitateur	AF0409C51FF22	640067	66197	623600-10

Accessoires recommandés



Pistolets d'extrusion

651533 Pour les fluides de viscosité faible à moyenne, entrée 1/4" NPS (M)
641523-1 Les pièces en contact avec le fluide sont de série 300 inox avec des garnitures en PTFE



Kits de buse de pistolet d'extrusion

66541-6 Orifice 1,63 mm, **66541-9** Orifice 2,36 mm
66541-2 Orifice 3,17 mm



Raccords rotatifs

636085 Droit, 3/8" (M) x 3/8" (F) / tissu avec néoprène / pression de fonctionnement max 552 bar
636088 Z-360°, 3/8" (M) x 3/8" (F) / tissu avec néoprène / pression de fonctionnement max 552 bar
75364 Droit, à utiliser avec le pistolet 651533 / de 1/4"-18 NPTF à 1/4"-18 NPSM / pression de fonctionnement max 690 bar



Filtres produit

1/2" F (2) entrée 1/2" F (1) sortie / 414 bar max. / 200 micron
651420-70 pour acier carbone
651422-70 pour acier inoxydable



Régulateurs de pression de fluide 3/8"

651780-A3A-B Entrée régulée à 28 - 86 bar / 207 bar max / acier inoxydable
651780-B1A-B Entrée régulée à 28 - 86 bar / 207 bar max / carbone acier
651780-B1B-B Entrée régulée à 69 - 345 bar / 414 bar max / acier carbone
651780-B3R-B Entrée régulée à 28 - 345 bar / 414 bar max / acier inoxydable

Autres accessoires et kits de réparation

62274	Huile de conduite d'air
96916	Silencieux de moteur pneumatique standard
66333-B	Wet-Sol (1 quart)
P39344-100	Filtre/régulateur
104327	Kit de réparation pour filtre/régulateur
637489	Kit d'entretien du moteur pneumatique universel

10:1

8"

AFX
Série

Pompes série AF0810

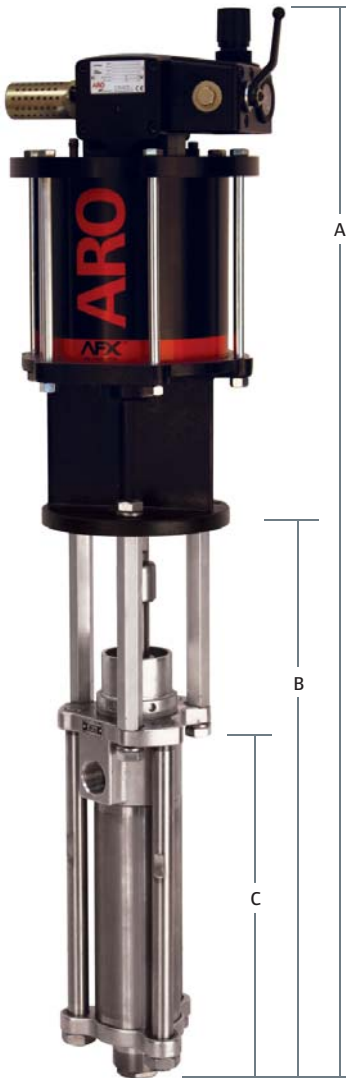

(Le modèle est représenté avec un régulateur avec vanne à bille)

Produits : Huiles, peinture, revêtements, produits chimiques**Caractéristiques de la pompe**

Rapport de	10:1
Course (double effet)	15,24 cm (6")
Entrée de matière	2" NPT(F)
Sortie de matière	1-1/4" NPT(F)
Entrée d'air (femelle)	1/2" NPT(F)
Plage de pression d'entrée d'air (bar)	2,1 - 8,3
Plage de pression de fluide (bar)	20,7 - 82,7
Cycles/minutes max	60
Volume par cycle cm ³	979,9
Cycles/l	1,0
Débit à 60 cycles l/min	58,9
Niveau de bruit à dBA	86,8
Poids* kg	46,3
Aptitude du conteneur	Installation déportée

*Poids estimé. Contactez l'assistance technique pour obtenir le poids exact.

DIMENSIONS

A ¹ mm (po)	1 255,5 (49,43)
B mm (po)	669,90 (26,37)
C mm (po)	376,22 (14,81)

¹Pour les modèles ne disposant pas de régulateur avec vanne à bille, soustrayez 52,83 mm (2,08 po)

Modèle de pompe **	Matériau du plongeur	Garnitures supérieures	Garnitures inférieures	Modèle de pompe inférieure	Encombrement du système de montage de la pompe inférieure	Kit d'entretien de la pompe
Matériau du modèle de la Pompe - série 300 / acier inoxydable CF8M						
AF0810C11CC15	Acier inoxydable 321, revêtement en chrome dur	PTFE armé de carbone graphite	PTFE armé de carbone graphite	66942-K3F	D	637211-K63
AF0810C11FF35	Acier inoxydable 321, revêtement en chrome dur	UHMW-PE	UHMW-PE	66942-C6F	D	637211-C63
AF0810C11KK35	Acier inoxydable 321, revêtement en chrome dur	PTFE armé de minerai	PTFE armé de minerai	66942-L6F	D	637211-L63
AF0810C11GF35	Acier inoxydable 321, revêtement en chrome dur	UHMW-PE/PTFE armé de minerai (empilage)	UHMW-PE	66942-P6F	D	637211-P63
Matériau du modèle de la Pompe - acier inoxydable série 400						
AF0810F11FF36	Acier inoxydable 15-5, revêtement en chrome dur	UHMW-PE	UHMW-PE	66941-C6D	D	637211-C63
AF0810F11KK36	Acier inoxydable 15-5, revêtement en chrome dur	PTFE armé de minerai	PTFE armé de minerai	66941-L6D	D	637211-L63
AF0810F11RK36	Acier inoxydable 15-5, revêtement en chrome dur	PTFE/UHMW-PE armé de minerai (empilage)	PTFE armé de minerai	66941-R6D	D	637211-R63

**Ajoutez « -1 » aux numéros de modèle pour régulateur avec vanne à bille

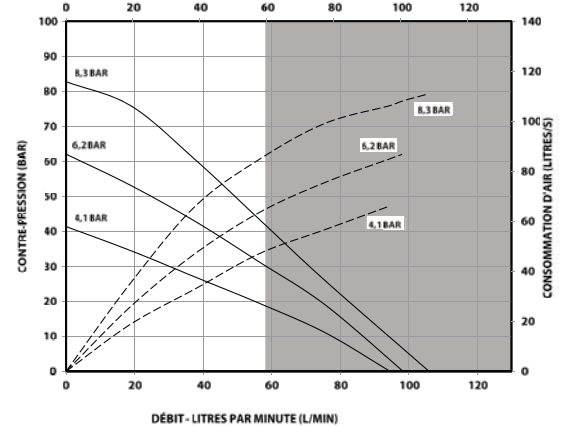
Accessoires recommandés67445-3
Kit silencieux66334-B
Lubrifiant pour garniture Wet-sol23644-400
Vanne ARO-Stop67136
Adaptateur sol/plateau suiveur67442
Régulateur avec vanne à bille637489
Kit d'entretien du moteur pneumatique universelPERFORMANCES BASÉES SUR UN POIDS D'HUILE DE 30 (100x5l) À UNE TEMPÉRATURE DE 40°C
CYCLE PAR MINUTE (C/MIN)

LA ZONE NON GRISÉE DU GRAPHIQUE REPRÉSENTE LA PLAGE DE FONCTIONNEMENT RECOMMANDÉE POUR UN USAGE CONTINU

11:1
4-1/4"

AFX
Série

Pompes série AF0411



(Le modèle est représenté avec un régulateur avec vanne à bille)

Produits : Huiles, peinture, revêtements, produits chimiques

Caractéristiques de la pompe

Rapport de	11:1
Course (double effet)	15,24 cm (6")
Entrée de matière	1" NPT(F) 2" NPT(M)
Sortie matière	1" NPT(F)
Entrée d'air (femelle)	1/2" NPT(F)
Plage de pression d'entrée d'air (bar)	2 - 10,3
Plage de pression de fluide (bar)	23 - 120
Cycles/minutes max	60
Volume/Cycle cm ³	237,6
Cycles/l	4,2
Débit à 60 cycles l/min	14,0
Niveau de bruit à dBA	86,5
Poids* kg	19,5
Aptitude du conteneur	Installation déportée

*Poids estimé. Contactez l'assistance technique pour obtenir le poids exact.

DIMENSIONS

A' mm (po)	1 071,47 (42,18)
B mm (po)	480,34 (18,91)
C mm (po)	321,59 (12,66)

¹Pour les modèles ne disposant pas de régulateur avec vanne à bille soustrayez 52,83 mm (2,08 po)

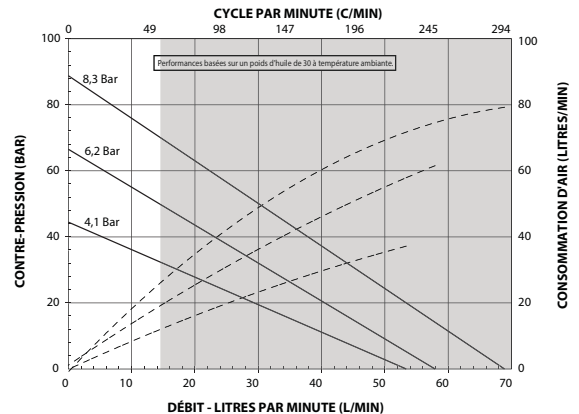

^{R1} LA ZONE NON GRISÉE DU GRAPHIQUE REPRÉSENTE LA PLAGE DE FONCTIONNEMENT RECOMMANDÉE POUR UN USAGE CONTINU^{1E}

Modèle de pompe **	Matériau du plongeur	Garnitures supérieures	Garnitures inférieures	Modèle de pompe inférieure	Encombrement du système de montage de la pompe inférieure	Kit d'entretien de la pompe
Matériau de la Pompe - série 300 inox avec siège en carbure de tungstène						
AF0411G11FF47	Acier inoxydable 17-4, revêtement en chrome dur	UHMW-PE	UHMW-PE	66300-C43	D	637305-C43
AF0411G11KK47	Acier inoxydable 17-4, revêtement en chrome dur	PTFE armé de verre	PTFE armé de verre	66300-343	D	637305-343
AF0411G11KK48	Acier inoxydable 17-4, traitement céramique	PTFE armé de verre	PTFE armé de verre	66300-34B	D	637305-343
AF0411G11HH47	Acier inoxydable 17-4, revêtement en chrome dur	UHMW-PE/cuir (empilage)	UHMW-PE/cuir (empilage)	66300-C43	D	637305-G43
AF0411G11GF47	Acier inoxydable 17-4, revêtement en chrome dur	UHMW-PE/PTFE armé de verre (empilage)	UHMW-PE	66300-P43	D	637305-P43
AF0411G11RK47	Acier inoxydable 17-4, revêtement en chrome dur	PTFE/UHMW-PE armé de verre (empilage)	PTFE armé de verre	66300-R43	D	637305-R43
AF0411G11FF48	Acier inoxydable 17-4, traitement céramique	UHMW-PE	UHMW-PE	66300-C4B	D	637305-C43
AF0411G11GF48	Acier inoxydable 17-4, traitement céramique	UHMW-PE/PTFE armé de verre (empilage)	UHMW-PE	66300-P4B	D	637305-P43
AF0411G11RK48	Acier inoxydable 17-4, traitement céramique	PTFE/UHMW-PE armé de verre (empilage)	PTFE armé de verre	66300-R4B	D	637305-R43

**Ajoutez « -1 » aux numéros de modèle pour régulateur avec vanne à bille

Accessoires recommandés



67445-1
Kit silencieux



66334-B
Lubrifiant pour garniture Wet-sol



23644-400
Vanne ARO-Stop



67136
Adaptateur sol/plateau suiveur



67442
Régulateur avec vanne à bille



637489
Kit d'entretien du moteur pneumatique universel



Série TPX
Rame à deux vérins



Ensembles						
N° du modèle	Type d'ensemble	Modèle de pompe	Modèle de rame	Plateau suiveur	Description du plateau suiveur	Matière
TP0411G21FF48A72	Rame à deux vérins de 18.9271 l	AF0411G11FF48	RM052S-C-B	67347-2	Tube simple, EPR	Aluminium
TP0411G51GF47AA2	Rame à deux vérins de 18.9271 l	AF0411G11GF47	RM552S-C	66516-1	Double lèvre, polyuréthane	Aluminium
TP0411G21FF48A82	Rame à deux vérins de 18.9271 l	AF0411G11FF48	RM052S-C-B	67347-1	Tube simple, Buna	Aluminium

Accessoires recommandés



Pistolets d'extrusion

651533 Pour les fluides de viscosité faible à moyenne, entrée 1/4" NPS (M)
641523-1 Les pièces en contact avec le fluide sont de série 300 inox avec des garnitures en PTFE



Kits de buse de pistolet d'extrusion

66541-6 Orifice 1,63 mm, **66541-9** Orifice 2,36 mm
66541-2 Orifice 3,17 mm



Raccords rotatifs

636085 Droit, 3/8" (M) x 3/8" (F) / tissu avec néoprène / pression de fonctionnement max 552 bar
636088 Z-360°, 3/8" (M) x 3/8" (F) / tissu avec néoprène / pression de fonctionnement max 552 bar
75364 Droit, à utiliser avec le pistolet 651533 / de 1/4"-18 NPTF à 1/4"-18 NPSM / pression de fonctionnement max 690 bar



Filtres produit

1/2" F (2) entrée 1/2" F (1) sortie / 6 000 psi (414 bar) max. / 200 micron
651420-70 pour acier carbone
651422-70 pour acier inoxydable



Régulateurs de pression de fluide 3/8"

651780-A3A-B Entrée réglée à 28 – 86 bar / 207 bar max / acier inoxydable
651780-B1A-B Entrée réglée à 28 – 86 bar / 207 bar max / carbone acier
651780-B1B-B Entrée réglée à 69 – 345 bar / 414 bar max / acier carbone
651780-B3R-B Entrée réglée à 28 – 345 bar / 414 bar max / acier inoxydable

Autres accessoires et kits de réparation

62274	Huile de conduite d'air
96916	Silencieux de moteur pneumatique standard
66333-B	Wet-Sol (1 quart)
66354-1	Support de stabilisation
637489	Kit d'entretien du moteur pneumatique universel
637466	Kit de réparation pour rame à deux vérins de 18.9271 l
637491	Kit de réparation pour rame à deux vérins de 208.198 l (RM552S-X)
67448	Kit de transfert
67500	Kit de coupure en cas de faible niveau de fluide
67503	Kit pour maintenir abaissé le fût de 208.198 l

15:1
10"

AFX
Série

Pompes série AF1015



(Le modèle est représenté avec un régulateur avec vanne à bille)

Produits : Huiles, peinture, revêtements, produits chimiques

Caractéristiques de la pompe

Rapport de	15:1
Course (double effet)	15,24 cm (6")
Entrée de matière	2" NPT(F)
Sortie de matière	1-1/4" NPT(F)
Entrée d'air (femelle)	1/2" NPT(F)
Plage de pression d'entrée d'air (bar)	2,1 - 6,2
Plage de pression de fluide (bar)	31,0 - 93,1
Cycles/minutes max	60
Volume/Cycle cm ³	979,9
Cycles/l	1,0
Débit à 60 cycles /min	58,7
Niveau de bruit à dBA	89,8
Poids* kg	56,7
Aptitude du conteneur	Installation déportée

*Poids estimé. Contactez l'assistance technique pour obtenir le poids exact.

DIMENSIONS

A ¹ mm (po)	1 255,5 (49,43)
B mm (po)	669,90 (26,37)
C mm (po)	376,22 (14,81)

¹ Pour les modèles ne disposant pas de régulateur avec vanne à bille, soustrayez 52,83 mm (2,08 po)

PERFORMANCES BASÉES SUR UN POIS D'HUILE DE 30 (100^S) À UNE TEMPÉRATURE DE 40 °C

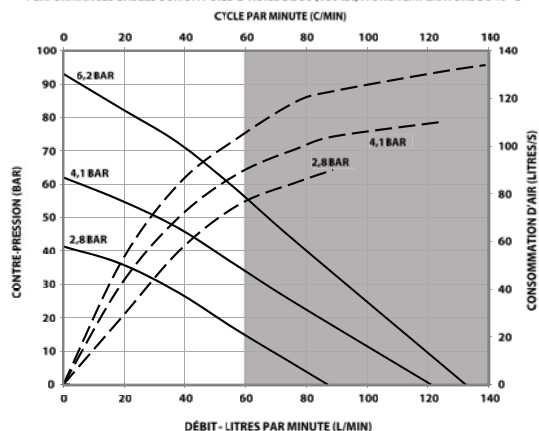

LA ZONE NON GRISÉE DU GRAPHIQUE REPRÉSENTE LA PLAGE DE FONCTIONNEMENT RECOMMANDÉE POUR UN USAGE CONTINU

Modèle de pompe **	Matériau du plongeur	Garnitures supérieures	Garnitures inférieures	Modèle de pompe inférieure	Encombrement du système de montage de la pompe inférieure	Kit d'entretien de la pompe
Matériau du modèle de pompe inférieure - série 300 / acier inoxydable CF8M						
AF1015C11FF35	Acier inoxydable 321, revêtement en chrome dur	UHMW-PE	UHMW-PE	66942-C6F	D	637211-C63
AF1015C11GF35	Acier inoxydable 321, revêtement en chrome dur	UHMW-PE/PTFE armé de minéral (empilage)	UHMW-PE	66942-P6F	D	637211-P63
Matériau du modèle de la Pompe inférieure - Série 400 inox avec siège en carbure de tungstène						
AF1015J11FF36	Acier inoxydable 15-5, revêtement en chrome dur	UHMW-PE	UHMW-PE	66941-CDD	D	637211-C63
Matériau du modèle de la Pompe série 400 / acier inoxydable CF8M						
AF1015F11FF36	Acier inoxydable 15-5, revêtement en chrome dur	UHMW-PE	UHMW-PE	66941-C6D	D	637211-C63
AF1015F11KK36	Acier inoxydable 15-5, revêtement en chrome dur	PTFE armé de minéral	PTFE armé de minéral	66941-L6D	D	637211-L63
AF1015F11RK36	Acier inoxydable 15-5, revêtement en chrome dur	PTFE/UHMW-PE armé de minéral (empilage)	PTFE armé de minéral	66941-R6D	D	637211-R63

**Ajoutez « -1 » aux numéros de modèle pour régulateur avec vanne à bille

Accessoires recommandés

67445-4 Kit silencieux	66334-B Lubrifiant pour garniture Wet-sol	635043 Vanne ARO-Stop	67136 Adaptateur sol/plateau suiveur	67442 Régulateur avec vanne à bille	637489 Kit d'entretien du moteur pneumatique universel

18:1

3"

N
Série

Pompes série NM2318B-13-X43

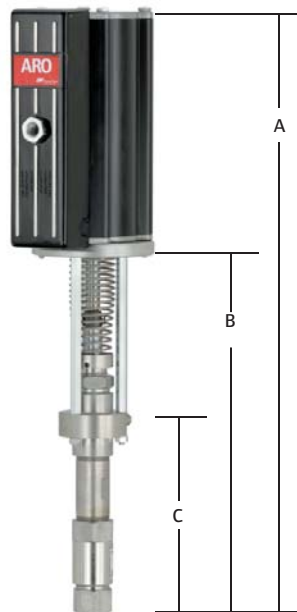

Produits : Peintures, revêtements

Caractéristiques de la pompe

Rapport	18:1
Course mm (po)	76 (3)
Entrée de matière	1/2" NPT(F)
Sortie de matière	1/4" NPT(F)
Entrée d'air (femelle)	1/4" NPT(F)
Plage de pression d'entrée d'air (bar)	0-10,3
Plage de pressions du fluide, (bar)	0-186,2
Cycles/minutes max	120
Volume/Cycle cm ³	37,6
Cycles/l	26,5
Débit à 60 cycles l/min	2,3
Niveau de bruit à dBA	85
Poids* kg	5,7

*Poids estimé. Contactez l'assistance technique pour obtenir le poids exact.

Modèle	A mm (po)	B mm (po)	C mm (po)
NM2318B-13-X43	563,6 (23,187)	334,2 (13,812)	175,4 (6,937)

PERFORMANCES BASÉES SUR UN POIDS D'HUILE DE 30 (100 cSt) À UNE TEMPÉRATURE DE 40°C

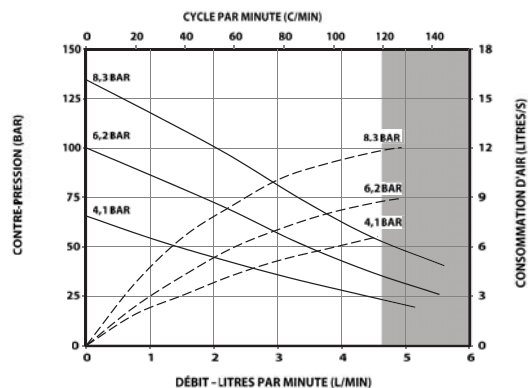

LA ZONE NON GRISÉE DU GRAPHIQUE REPRÉSENTE LA PLAGE DE FONCTIONNEMENT RECOMMANDÉE POUR UN USAGE CONTINU

Modèle de la Pompe	Modèle de pompe inférieure	Matériau du plongeur	Garnitures supérieures	Garnitures inférieures	Kit d'entretien de la pompe*
Matériau de la Pompe inférieure - acier inoxydable					
NM2318B-13-C43	Acier inoxydable 304	Acier inoxydable 17-4	UHMW-PE	UHMW-PE	637394-X43
NM2318B-13-L43	Acier inoxydable 304	Acier inoxydable 17-4	PTFE	PTFE	637394-X43

* Kit de réparation pour pompe inférieure

Accessoires recommandés

P29122-600 Régulateur/filtre imbriqué	635040 Vanne ARO-Stop	95015 Montage mural	66333-B Wet Sol	651533 Pistolet pulvérisateur sans air	637316 Kit d'entretien du moteur pneumatique	TC1550 Buse de vaporisation sans air	628042-25 Assemblage de buse

22:1
4-1/4"

AFX
Série

Pompes série AF04022



(Le modèle est représenté avec un régulateur avec vanne à bille)

Produits : Huiles, peinture, revêtements, produits chimiques

Caractéristiques de la pompe

Rapport de	22:1
Course (double effet)	15,24 cm (6")
Entrée de matière	1" NPT(F) 2" NPT(M)
Sortie matière	1" NPT(F)
Entrée d'air (femelle)	1/2" NPT(F)
Plage de pression d'entrée d'air (bar)	2 - 10,3
Plage de pressions du fluide, (bar)	45,5 - 235,3
Cycles/minutes max	60
Volume/cycle cm ³	122,9
Cycles/l	8,1
Débit à 60 cycles l/min	7,2
Niveau de bruit à dBA	86,5
Poids* kg	19,5
Aptitude du conteneur	Installation déportée

*Poids estimé. Contactez l'assistance technique pour obtenir le poids exact.

DIMENSIONS

A mm (po)	1 071,47 (42,18)
B mm (po)	480,34 (18,91)
C mm (po)	321,59 (12,66)

1 Pour les modèles ne disposant pas de régulateur avec vanne à bille, soustrayez 52,83 mm (2,08 po)

Performances basées sur un poids d'huile de 30 (100cSt) à une température de 40°C
Cycle par minute (C/MIN)

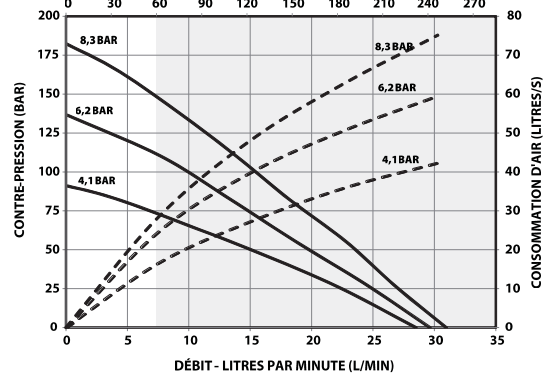

LA ZONE NON GRISÉE DU GRAPHIQUE REPRÉSENTE LA PLAGE DE FONCTIONNEMENT RECOMMANDÉE POUR UN USAGE CONTINU

Modèle de pompe **	Matériau du plongeur	Garnitures supérieures	Garnitures inférieures	Modèle de pompe inférieure	Encombrement du système de montage de la pompe inférieure	Pompe Kit d'entretien de la pompe
Matériau de la pompe inférieure - Série 300 inox avec siège en carbure de tungstène						
AF0422G11FF47	Acier inoxydable 17-4, revêtement en chrome dur	UHMW-PE	UHMW-PE	66301-C43	D	637306-C43
AF0422G11KK47	Acier inoxydable 17-4, revêtement en chrome dur	PTFE armé de verre	PTFE armé de verre	66301-343	D	637306-343
AF0422G11HH47	Acier inoxydable 17-4, revêtement en chrome dur	UHMW-PE/cuir (empilage)	UHMW-PE/cuir (empilage)	66301-G43	D	637306-G43
AF0422G11GF47	Acier inoxydable 17-4, revêtement en chrome dur	UHMW-PE/PTFE armé de verre (empilage)	UHMW-PE	66301-P43	D	637306-P43
AF0422G11RK47	Acier inoxydable 17-4, revêtement en chrome dur	PTFE/UHMW-PE armé de verre (empilage)	PTFE armé de verre	66301-R43	D	637306-R43
AF0422G11RK48	Acier inoxydable 17-4, traitement céramique	PTFE/UHMW-PE armé de verre (empilage)	PTFE armé de verre	66301-R48	D	637306-R43

**Ajoutez « -1 » aux numéros de modèle pour régulateur avec vanne à bille

Accessoires recommandés



67445-1
Kit silencieux



66334-B
Lubrifiant pour garniture Wet-sol



23644-400
Vanne ARO-Stop



67136
Adaptateur sol/plateau suiveur



67442
Régulateur avec vanne à bille



637489
Kit d'entretien du moteur pneumatique universel

23:1

6"

AFX
Série

Pompes série AF0603



(Le modèle est représenté avec un régulateur avec vanne à bille)

Produits : Huiles, peinture, revêtements, produits chimiques**Caractéristiques de la pompe**

Rapport	23:1
Course (double effet)	15,24 cm (6")
Entrée de matière	1" NPT(F) 2" NPT(M)
Sortie de matière	1" NPT(F)
Entrée d'air (femelle)	1/2" NPT(F)
Plage de pression d'entrée d'air (bar)	2,1 - 10,3
Plage de pression de fluide (bar)	47,6 - 241
Cycles/minute max	60
Volume/Cycle cm ³	237,6
Cycles/l	4,2
Débit à 60 cycles l/min	14,3
Niveau de bruit à dBA	84,7
Poids* kg	21
Aptitude du conteneur	Installation déportée

*Poids estimé. Contactez l'assistance technique pour obtenir le poids exact.

DIMENSIONS

A mm (po)	1 071,47 (42,18)
B mm (po)	480,34 (18,91)
C mm (po)	321,59 (12,66)

†Pour les modèles ne disposant pas de régulateur avec vanne à bille, soustrayez 52,83 mm (2,08 po)

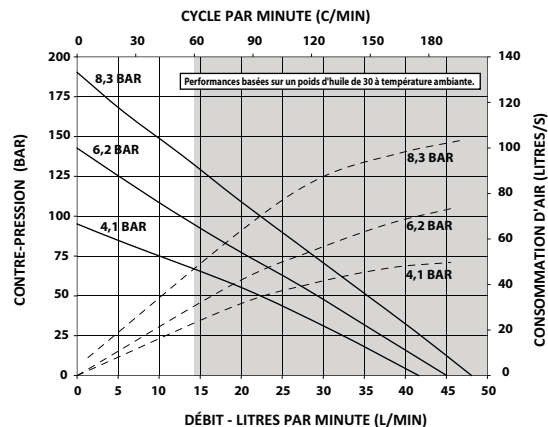

LA ZONE NON GRISÉE DU GRAPHIQUE REPRÉSENTE LA PLAGE DE FONCTIONNEMENT RECOMMANDÉE POUR UN USAGE CONTINU

Modèle de pompe **	Matériau du plongeur	Garnitures supérieures	Garnitures inférieures	Modèle de pompe inférieure	Encombrement du système de montage de la pompe inférieure	Kit d'entretien de la pompe
Matériau de la pompe inférieure - série 300, inox avec siège en carbure de tungstène						
AF0623G11FF47	Acier inoxydable 17-4, revêtement en chrome dur	UHMW-PE	UHMW-PE	66300-C43	D	637305-C43
AF0623G11KK47	Acier inoxydable 17-4, revêtement en chrome dur	PTFE armé de verre	PTFE armé de verre	66300-343	D	637305-343
AF0623G11KK48	Acier inoxydable 17-4, traitement céramique	PTFE armé de verre	PTFE armé de verre	66300-348	D	637305-343
AF0623G11HH47	Acier inoxydable 17-4, revêtement en chrome dur	UHMW-PE/cuir (empilage)	UHMW-PE/cuir (empilage)	66300-C43	D	637305-C43
AF0623G11HH48	Acier inoxydable 17-4, traitement céramique	UHMW-PE/cuir (empilage)	UHMW-PE/cuir (empilage)	66300-G4B	D	637305-G43
AF0623G11GF47	Acier inoxydable 17-4, revêtement en chrome dur	UHMW-PE/PTFE armé de verre (empilage)	UHMW-PE	66300-P43	D	637305-P43
AF0623G11RK48	Acier inoxydable 17-4, traitement céramique	PTFE/UHMW-PE armé de verre (empilage)	PTFE armé de verre	66300-R4B	D	637305-R43
AF0623G11RK47	Acier inoxydable 17-4, revêtement en chrome dur	PTFE/UHMW-PE armé de verre (empilage)	PTFE armé de verre	66300-R43	D	637305-R43
AF0623G11FF48	Acier inoxydable 17-4, traitement céramique	UHMW-PE	UHMW-PE	66300-C4B	D	637305-C43
AF0623G11GF48	Acier inoxydable 17-4, traitement céramique	UHMW-PE/PTFE armé de verre (empilage)	UHMW-PE	66300-P4B	D	637305-P43

**Ajoutez « -1 » aux numéros de modèle pour régulateur avec vanne à bille

Accessoires recommandés67445-2
Kit silencieux66334-B
Lubrifiant pour
garniture Wet-sol23644-400
Vanne ARO-Stop67136
Adaptateur
sol/plaque suiveur67442
Régulateur avec vanne
à bille637489
Kit d'entretien du moteur
pneumatique universel



Série TPX
Rame à deux vérins

55
GALLON

Ensembles						
N° du modèle	Type d'ensemble	Modèle de pompe	Modèle de rame / élévateur	Plateau suiveur	Description du plateau suiveur	Matière
TP0623G51RK47TA2	Rame à deux vérins de 18.9271 l	AF0623G11RK47	RM552S-C	66516-6	Double lèvre, polyuréthane	Aluminium avec revêtement PTFE

Accessoires recommandés



Pistolets d'extrusion

651533 Pour les fluides de viscosité faible à moyenne, entrée 1/4" NPS (M)
641523-1 Les pièces en contact avec le fluide sont de série 300 inox avec des garnitures en PTFE



Kits de buse de pistolet d'extrusion

66541-6 Orifice 1,63 mm, **66541-9** Orifice 2,36 mm
66541-2 Orifice 3,17 mm



Raccords rotatifs

636085 Droit, 3/8" (M) x 3/8" (F) / tissu avec néoprène / pression de fonctionnement max 552 bar
636088 Z-360°, 3/8" (M) x 3/8" (F) / tissu avec néoprène / pression de fonctionnement max 552 bar
75364 Droit, à utiliser avec le pistolet 651533 / de 1/4"-18 NPTF à 1/4"-18 NPSM / pression de fonctionnement max 690 bar



Filtres produit

1" F (2) entrée 3/8" F (3) sortie / 414 bar max / Acier carbone
651418-40-B pour 40 mailles (375 microns)
651418-70-B pour 70 mailles (200 microns)



Régulateurs de pression de fluide 3/4"

651780-C1B-B Entrée réglée à 52 – 173 bar / 414 bar max / acier carbone
651780-C1C-B Entrée réglée à 138 – 345 bar / 414 bar max / acier carbone
651780-C3B-B Entrée réglée à / 414 bar max / acier inoxydable
651780-C3R-B Entrée réglée à 52 – 345 bar / 414 bar max / acier inoxydable

Autres accessoires et kits de réparation

62274	Huile de conduite d'air
96916	Silencieux de moteur pneumatique standard
66333-B	Wet-Sol (1 quart)
66354-1	Kit de stabilisation
637489	Kit d'entretien du moteur pneumatique universel
637491	Kit de réparation pour rame à deux vérins de 208.198 l (RM552S-X)
67488	Kit de transfert
67500	Kit de coupure en cas de faible niveau de fluide
67503	Kit pour maintenir abaissé le fût de 208.198 l

23:1
12"

AFX
Série

Pompes série AF1223



(Le modèle est représenté avec un régulateur avec vanne à bille)

Produits : Huiles, peinture, revêtements, produits chimiques

Caractéristiques de la pompe

Rapport de	23:1
Course (double effet)	15,24 cm (6")
Entrée de matière	2" NPT(F)
Sortie de matière	1-1/4" NPT(F)
Entrée d'air (femelle)	3/4" NPT(F)
Plage de pression d'entrée d'air (bar)	2,1 - 6,2
Plage de pression de fluide (bar)	47,6 - 142,8
Cycles/minutes max	60
Volume/cycle cm ³	979,9
Cycles/l	1,0
Débit à 60 cycles l/min	58,7
Niveau de bruit à dBA	93
Poids* kg	63,5
Aptitude du conteneur	Installation déportée

*Poids estimé. Contactez l'assistance technique pour obtenir le poids exact.

DIMENSIONS

A mm (po)	1 256,26 (49,46)
B mm (po)	669,89 (26,37)
C mm (po)	376,2 (14,81)

¹ Pour les modèles ne disposant pas de régulateur avec vanne à bille, soustrayez 52,83 mm (2,08 po)

PERFORMANCES BASÉES SUR UN POIDS D'HUILE DE 30(100 cSt) À UNE TEMPÉRATURE DE 40 °C

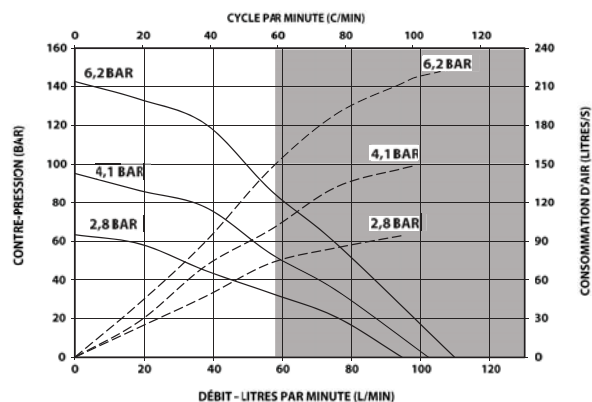

LA ZONE NON GRISÉE DU GRAPHIQUE REPRÉSENTE LA PLAGE DE FONCTIONNEMENT RECOMMANDÉE POUR UN USAGE CONTINU

Modèle de pompe **	Matériau du plongeur	Garnitures supérieures	Garnitures inférieures	Modèle de pompe inférieure	Encombrement du système de montage de la pompe inférieure	Kit d'entretien de la pompe
Matériel du modèle de la Pompe - Série 300 / acier inoxydable CF8M						
AF1223C11CC15	Acier inoxydable 321, revêtement en chrome dur	PTFE armé de carbone graphite	PTFE armé de carbone graphite	66942-K3F	D	637211-K33
AF1223C11FF35	Acier inoxydable 321, revêtement en chrome dur	UHMW-PE	UHMW-PE	66942-C6F	D	637211-C63
Matériau du modèle de la Pompe - acier inoxydable série 400						
AF1223F11GF36	Acier inoxydable 15-5, revêtement en chrome dur	UHMW-PE/PTFE armé de minerai (empilage)	UHMW-PE	66941-P6D	D	637211-P63
AF1223F11FF36	Acier inoxydable 15-5, revêtement en chrome dur	UHMW-PE	UHMW-PE	66941-C6D	D	637211-C63

**Ajoutez « -1 » aux numéros de modèle pour régulateur avec vanne à bille

Accessoires recommandés



67445-5
Kit silencieux



66334-B
Lubrifiant pour garniture Wet-sol



635043
Vanne ARO-Stop



67136
Adaptateur sol/plateau suiveur



67442
Régulateur avec vanne à bille



637489
Kit d'entretien du moteur pneumatique universel

23:1

12"

AFX
Série

Pompes série AF1223

UV/EB Pompe inférieure à 2 billes



(Le modèle est représenté avec un régulateur avec vanne à bille)

Produits : Résines UV, Laques UV, Encre UV, etc.

Caractéristiques de la pompe

Rapport de	23:1
Course (double effet)	15,24 cm (6")
Entrée de matière	Montée sur plateau suiveur
Sortie de matière	1-1/4" NPT(F)
Entrée d'air (femelle)	3/4" NPT(F)
Plage de pression d'entrée d'air (bar)	2,1 - 6,2
Plage de pression de fluide (bar)	47,6 - 142,8
Cycles/minutes max	60
Volume/cycle cm ³	980,12
Cycles/l	1,0
Débit à 60 cycles /min	58,7
Niveau de bruit à dBA	89,8
Poids* kg	90,7
Aptitude du conteneur	Montage à distance

*Poids estimé. Contactez l'assistance technique pour obtenir le poids exact.

DIMENSIONS

A ¹ mm (po)	1 256,26 (53,52)
B mm (po)	669,89 (30,44)
C mm (po)	376,2 (18,88)

¹ Pour les modèles ne disposant pas de régulateur avec vanne à bille, soustrayez 52,83 mm (2,08 po)

PERFORMANCES BASÉES SUR UN POIDS D'HUILE DE 30 (100cSt) À UNE TEMPÉRATURE DE 40 °C

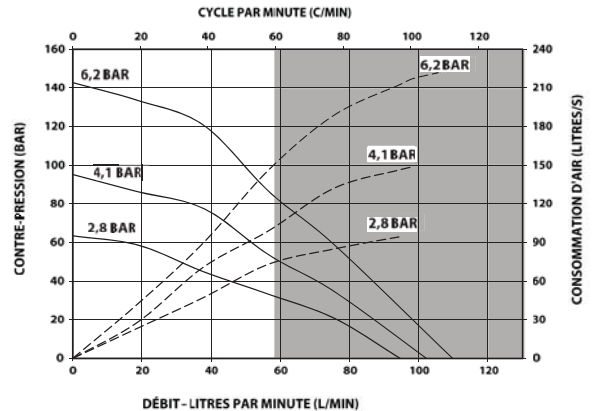

LA ZONE NON GRISÉE DU GRAPHIQUE REPRÉSENTE LA PLAGE DE FONCTIONNEMENT RECOMMANDÉE POUR UN USAGE CONTINU

Modèle de pompe **	Matériau du plongeur	Garnitures supérieures	Garnitures inférieures	Modèle de pompe inférieure	Encombrement du système de montage de la pompe inférieure	Kit d'entretien de la pompe
Matériau du modèle de la Pompe - série 300 / acier inoxydable CF8M avec entrée large						
AF1223C51FF35	Acier inoxydable 321, revêtement en chrome dur	UHMW-PE	UHMW-PE	67372-C6F	B	637444-C6D
AF1223C51FFP5	Acier inoxydable 321, revêtement en chrome dur	UHMW-PE	UHMW-PE	67372-CEF	B	637444-CED

**Ajoutez « -1 » aux numéros de modèle pour régulateur avec vanne à bille

Ensembles de pompe avec un rapport de 23:1 à la page suivante.

Accessoires recommandés



67445-5
Kit silencieux



66334-B
Lubrifiant pour garniture Wet-sol



635043
Vanne ARO-Stop



67442
Régulateur avec vanne à bille



637489
Kit d'entretien du moteur pneumatique universel

AFX
Série

Ensembles de pompe à encre UV avec un rapport de 23:1



Série TPX
Rame à deux vérins

55
GALLON

Ensembles						
N° du modèle	Type d'ensemble	Modèle de pompe	Modèle de rame	Plateau suiveur	Description du plateau suiveur	Matière
TP1223C51FF35TAC	Rame à deux vérins de 208.198 l	AF1223C51FF35	RM552S-C	67409-6	Double lèvre, polyuréthane	Aluminium avec revêtement PTFE
TP1223C51FFP5AN2	Rame à deux vérins de 208.198 l	AF1223C51FFP5	RM552S-C	67410-2	Double tube, polyuréthane	Aluminium

Accessoires recommandés



Coupage de faible niveau de fluide

67500 Utilisée pour couper l'alimentation en air de la pompe lorsque le réservoir est vide ou presque vide



Régulation du débit en ligne

104104-F06 Aide à définir et maintenir des vitesses de fonctionnement précises afin d'optimiser les performances de la pompe



Kit de transfert

67448 Maintient la distribution de fluide dans les systèmes d'extrusion. Peut activer une alarme pour signaler qu'il est temps de changer le conteneur de fluide vide

Autres accessoires et kits de réparation

62274	Huile de conduite d'air
96916	Silencieux de moteur pneumatique standard
66333-B	Wet-Sol (1 quart)
66353-1	Support de stabilisation
637489	Kit d'entretien du moteur pneumatique universel
637491	Kit de réparation pour rame à deux vérins de 208.198 l (standard)
67503	Kit pour maintenir abaissé le fût de 208.198 l

28:1

N
Série

3"

Pompes série NM2328A-11-X11

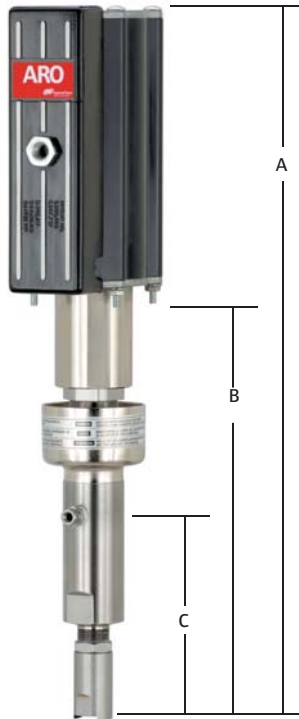

Produits : Peintures, revêtements

Caractéristiques de la pompe

Rapport	28:1
Course mm (po)	76 (3)
Entrée de matière	1/2" NPT(F)
Entrée d'air (femelle)	1/4" NPT(F)
Plage de pression d'entrée d'air (bar)	0-10,3
Plage de pression de fluide (bar)	0-289,7
Cycles/minutes max	125
Volume/cycle cm ³	22,9
Cycles/l	43,5
Débit à 60 cycles l/min	1,4
Niveau de bruit à dBA	85
Poids* kg	5,9

Modèle	A mm (po)	B mm (po)	C mm (po)
NM2328A-11-X11	552,1 (21,75)	331 (13,031)	158,6 (6,25)

PERFORMANCES BASÉES SUR UN POIDS D'HUILE DE 30 (100 cSt) À UNE TEMPÉRATURE DE 40 °C

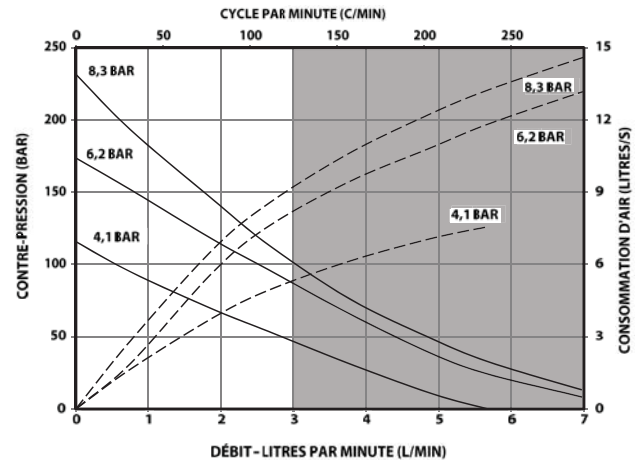

LA ZONE NON GRISÉE DU GRAPHIQUE REPRÉSENTE LA PLAGE DE FONCTIONNEMENT RECOMMANDÉE POUR UN USAGE CONTINU

Ensembles de pompe avec un rapport de 28:1 à la page suivante.

Modèle DE LA Pompe	Matériau de pompe inférieure	Matériau du plongeur	Garnitures supérieures	Garnitures inférieures	Sortie de matériau	Kit d'entretien de la pompe*
Matériau de la Pompe inférieure - acier inoxydable						
NM2328A-11-311	Acier inoxydable 440	Acier inoxydable 440	PTFE	PTFE	0,25" NPT(M)	637006-1
NM2328A-11-G11	Acier inoxydable 440	Acier inoxydable 440	UHMW-PE	UHMW-PE	1,25" NPT(M)	637006-2
NM2328A-11-S11	Acier inoxydable 440	Acier inoxydable 440	UHMW-PE	UHMW-PE	1,25" NPT(M)	637006-3

* Kit de réparation pour pompe inférieure

Accessoires recommandés



ServiceKits

P29122-600 Régulateur/filtre imbriqué	635040 Vanne ARO-Stop	61113 Montage mural	66333-B Wet Sol	651533 Pistolet pulvérisateur sans air	637316 Kit d'entretien du moteur pneumatique universel	TC1550 Buse de vaporisation sans air	628042-25 Assemblage de buse
--	--------------------------	------------------------	--------------------	---	---	---	---------------------------------

N
Série

Ensembles de pompe avec un rapport de 28:1



NP328C01-2



NP328D01-1

5
GALLON



NP438001-3

5
GALLON



NP328D02-1

5
GALLON

Modèle	Plage de pression d'entrée d'air (bar)	Plage de pression hydraulique (bar)	Débit à 60 cycles par minute l/min	Volume par cycle ml	Matière de pompe inférieure	Matière du plongeur	Garniture Matériau	Moteur pneumatique	Kit de réparation de moteur pneumatique	Série Extrémité de la pompe inférieure	Kit de réparation de la pompe inférieure
NP328C01-2	0 - 10,3	0 - 289,7	0,38	1,4	Acier inoxydable 440	Acier inoxydable 440	UHMW-PE/PTFE armé de verre (empilage)	66914	637316	66066-3	637006-3
NP328C02-2	0 - 10,3	0 - 289,7	0,38	1,4	Acier inoxydable 440	Acier inoxydable 440	UHMW-PE/PTFE armé de verre (empilage)	66914	637316	66066-3	637006-3
NP328D01-1	0 - 10,3	0 - 289,7	0,38	1,4	Acier inoxydable endurci	Acier inoxydable endurci	UHMW-PE/cuir (empilage)	66914	637316	66066-2	637006-2
NP328D01-2	0 - 10,3	0 - 289,7	0,38	1,4	Acier inoxydable endurci	Acier inoxydable endurci	UHMW-PE/PTFE armé de verre (empilage)	66914	637316	66066-3	637006-3
NP328D01-3	0 - 10,3	0 - 289,7	0,38	1,4	Acier inoxydable endurci	Acier inoxydable endurci	UHMW-PE/cuir (empilage)	66914	637316	66066-2	637006-2
NP328D01-4	0 - 10,3	0 - 289,7	0,38	1,4	Acier inoxydable endurci	Acier inoxydable endurci	UHMW-PE/PTFE armé de verre PTFE (staggered)	66914	637316	66066-3	637006-3
NP328D01-6	0 - 10,3	0 - 289,7	0,38	1,4	Acier inoxydable endurci	Acier inoxydable endurci	UHMW-PE/PTFA armé de verre (empilage)	66914	637316	66066-3	637006-3
NP328D02-1	0 - 10,3	57,4 - 285,7	0,38	1,4	Acier inoxydable endurci	Acier inoxydable endurci	UHMW-PE/cuir (empilage)	66914	637316	66066-2	637006-2
NP328D02-2	0 - 10,3	57,4 - 285,7	0,38	1,4	Acier inoxydable endurci	Acier inoxydable endurci	UHMW-PE/PTFE armé de verre (empilage)	66914	637316	66066-3	637006-3

Montée sur chariot avec un rapport de 28:1	
NP328C01-2 / Acier inoxydable	
NM2328A-11-S11	Pompe en acier inoxydable
P29122-100	Régulateur/filtre à air
29850	Manomètre
622581-6	Ensemble de flexibles d'entrée
651412	Filtre de matériau
NP328C02-2 / Acier inoxydable	
NM2328A-11-S11	Pompe en acier inoxydable
P29122-100	Régulateur/filtre à air
29850	Manomètre
622581-6	Ensemble de flexibles d'entrée
651412	Filtre de matériau
628042-25	Ensemble de flexibles de sortie
651533	Pistolet pulvérisateur sans air
TC1550	Pulvérisateur
65030-5-B	Ensemble filtre-pistolet-dispositif de rotation

Montée sur un bidon de 18.927 l avec un rapport de 28:1	
NP328D01-1 / Ensemble sans air en inox	
NM2328A-11-G11	Pompe en acier inoxydable
651412	Ensemble filtre de matériau
65706	Couvercle
628042-25	Ensemble de flexibles
R27221-100	Régulateur d'air
100067	Manomètre
65722	Seau
651533	Vanne de distribution
TC-1550	Buse
65030-5-B	Ensemble filtre-dispositif de rotation
91296	Couvercle d'entrée d'écran
90273	Écran de pied
NP328D01-2 / Ensemble sans air en inox	
NM2328A-11-S11	Pompe en acier inoxydable
651412	Ensemble filtre de matériau
65706	Couvercle
628042-25	Ensemble de flexibles
R27221-100	Régulateur d'air
100067	Manomètre
65722	Seau
651533	Vanne de distribution
TC-1550	Buse
65030-5-B	Ensemble filtre-dispositif de rotation
91296	Couvercle d'entrée d'écran
90273	Écran de pied

Montée sur un bidon de 18.927 l avec un rapport de 28:1	
NP328D01-3 / Ensemble sans air en inox	
NM2328A-11-G11	Pompe en acier inoxydable
651412	Ensemble filtre de matériau
65706	Couvercle
65722	Seau
NP328D01-4 / Ensemble sans air en inox	
NM2328A-11-S11	Pompe en acier inoxydable
651412	Ensemble filtre de matériau
65706	Couvercle
65722	Seau
NP328D01-6 / Ensemble sans air en inox	
NM2328A-11-S11	Pompe en acier inoxydable
651412	Ensemble filtre de matériau
65706	Couvercle
N/A	Seau

Montée sur un bidon de 18.927 l avec un rapport de 28:1	
NP328D02-1 / Ensemble sans air en inox	
NM2328A-11-G11	Pompe en acier inoxydable
651412	Ensemble filtre de matériau
67506	Couvercle
628042-25	Ensemble de flexibles
R27221-100	Régulateur d'air
100067	Manomètre
650252	Agitateur
65722	Seau
651533	Pistolet pulvérisateur sans air
TC-1550	Pulvérisateur
65030-5-B	Ensemble filtre-dispositif de rotation
91296	Couvercle d'entrée d'écran
90273	Écran de pied
NP328D02-2 / Ensemble sans air en inox	
NM2328A-11-S11	Pompe en acier inoxydable
651412	Ensemble filtre de matériau
67506	Couvercle
628042-25	Ensemble de flexibles
R27221-100	Régulateur d'air
100067	Manomètre
650252	Agitateur
65722	Seau
651533	Pistolet pulvérisateur sans air
TC-1550	Pulvérisateur
65030-5-B	Ensemble filtre-dispositif de rotation
91296	Couvercle d'entrée d'écran
90273	Écran de pied

28:1

8"

AFX
Série

Pompes série AF0828

**Produits :** Huiles, peinture, revêtements, produits chimiques**Caractéristiques de la pompe**

Rapport de	28:1
Course (double effet)	15,24 cm (6")
Entrée de matière	2" NPT(F)
Sortie de matière	1" NPT (F)
Entrée d'air (femelle)	1/2" NPT(F)
Plage de pression d'entrée d'air (bar)	2,1 - 8,3
Plage de pression de fluide (bar)	57,9 - 231,7
Cycles/minutes max	60
Volume/cycle cm ³	338,65
Cycles/l	42,34
Débit à 60 cycles l/min	20,4
Niveau de bruit à dBA	86,8
Poids* kg	51,3
Aptitude du conteneur	Installation déportée

*Poids estimé. Contactez l'assistance technique pour obtenir le poids exact.

DIMENSIONS

A mm (po)	1 276,15 (50,24)
B mm (po)	690,58 (27,19)
C mm (po)	408,00 (16,06)

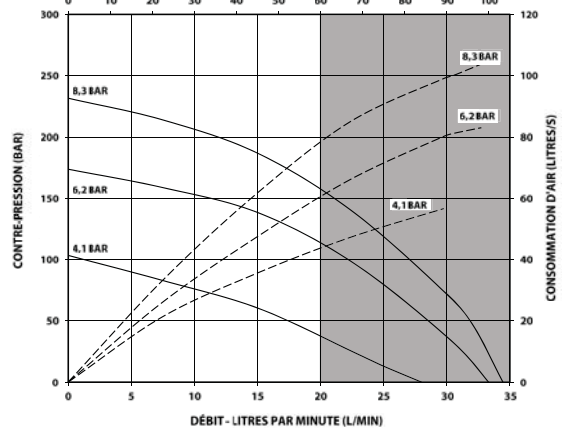
¹ Pour les modèles ne disposant pas de régulateur avec vanne à bille, soustrayez 52,83 mm (2,08 po)PERFORMANCES BASÉES SUR UN POIDS D'HUILE DE 30 (100 cSt) À UNE TEMPÉRATURE DE 40°C
CYCLE PAR MINUTE (C/MIN)

LA ZONE NON GRISÉE DU GRAPHIQUE REPRÉSENTE LA PLAGE DE FONCTIONNEMENT RECOMMANDÉE POUR UN USAGE CONTINU

Modèle de la Pompe**	Matériau du plongeur	Garnitures supérieures	Garnitures inférieures	Modèle de pompe inférieure	Kit d'entretien de la pompe
Matériau de la pompe inférieure - Acier carbone plaqué en nickel					
AF0828B11RK47	Acier inoxydable 17-4, revêtement en chrome dur	PTFE/UHMW-PE armé de verre (empilage)	PTFE armé de verre	66475-R4D	637098-R43

**Ajoutez « -1 » aux numéros de modèle pour régulateur avec vanne à bille

(Le modèle est représenté avec un régulateur avec vanne à bille)

Accessoires recommandés67445-3
Kit silencieux66334-B
Lubrifiant pour garniture Wet-sol23644-400
Vanne ARO-Stop65139
Montage au sol67442
Régulateur avec vanne à bille**ServiceKits**637489
Kit d'entretien du moteur pneumatique universel

30:1
4-1/4"

AFX
Série

Pompes série AF0430



(Le modèle est représenté avec un régulateur avec vanne à bille)

Produits : Huiles, peinture, revêtements, produits chimiques

Caractéristiques de la pompe

Rapport de	30:1
Course (double effet)	15,24 cm (6")
Entrée de matière	1" NPT(F) 2" NPT(M)
Sortie matière	1" NPT(F)
Entrée d'air (femelle)	1/2" NPT(F)
Plage de pression d'entrée d'air (bar)	2 - 10,3
Plage de pression de fluide (bar)	62 - 319
Cycles/minutes max	60
Volume/cycle cm ³	90,1
Cycles/l	11,0
Débit à 60 cycles /min	4,9
Niveau de bruit à dBA	86,5
Poids* kg	19,5
Aptitude du conteneur	Installation déportée

*Poids estimé. Contactez l'assistance technique pour obtenir le poids exact.

DIMENSIONS

A mm (po)	1 071,47 (42,18)
B mm (po)	480,34 (18,91)
C mm (po)	321,59 (12,66)

1 Pour les modèles ne disposant pas de régulateur avec vanne à bille soustrayez 52,83 mm (2,08 po)

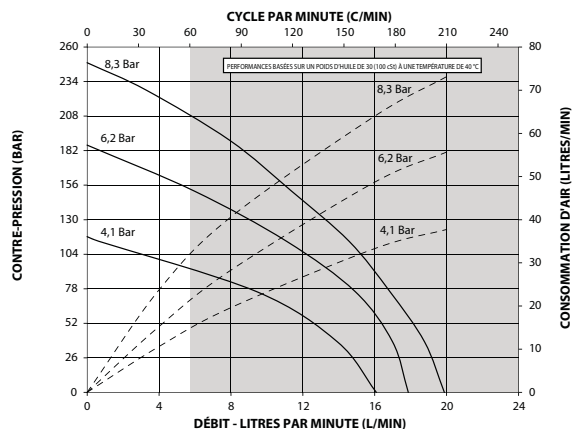

LA ZONE NON GRISÉE DU GRAPHIQUE REPRÉSENTE LA PLAGE DE FONCTIONNEMENT RECOMMANDÉE POUR UN USAGE CONTINU

Modèle de pompe **	Matériau du plongeur	Garnitures supérieures	Garnitures inférieures	Modèle de pompe inférieure	Encombrement du système de montage de la pompe inférieure	Kit d'entretien de la pompe
Matériau de la pompe inférieure - Série 300 inox avec siège en carbure de tungstène						
AF0430G11FF47	Acier inoxydable 17-4, revêtement en chrome dur	UHMW-PE	UHMW-PE	66302-C43	D	637307-C43
AF0430G11KK47	Acier inoxydable 17-4, revêtement en chrome dur	PTFE armé de verre	PTFE armé de verre	66302-343	D	637307-343
AF0430G11HH47	Acier inoxydable 17-4, revêtement en chrome dur	UHMW-PE/cuir (empilage)	UHMW-PE/cuir (empilage)	66302-G43	D	637307-G43
AF0430G11GF47	Acier inoxydable 17-4, revêtement en chrome dur	UHMW-PE/PTFE armé de verre (empilage)	UHMW-PE	66302-P43	D	637307-P43
AF0430G11GF48	Acier inoxydable 17-4, traitement céramique	UHMW-PE/PTFE armé de verre (empilage)	UHMW-PE	66302-P48	D	637307-P48
AF0430G11HH48	Acier inoxydable 17-4, traitement céramique	UHMW-PE/cuir (empilage)	UHMW-PE/cuir (empilage)	66302-G48	D	637307-G48

**Ajoutez « -1 » aux numéros de modèle pour régulateur avec vanne à bille

Accessoires recommandés



67445-1
Kit silencieux



66334-B
Lubrifiant pour garniture Wet-sol



23644-400
Vanne ARO-Stop



67136
Adaptateur sol/plateau suiveur



67442
Régulateur avec vanne à bille



637489
Kit d'entretien du moteur pneumatique universel



Série CMX
Montage sur chariot



Ensembles					
N° du modèle	Type d'ensemble	Modèle de pompe	Modèle de chariot	Flexible de matériau	Filtre Produit
CM0430G11GF47001	Montage sur chariot	AF0430G11GF47-1	67139	67140-1	651422-70

Accessoires recommandés



Pistolets d'extrusion

651533 Pour les fluides de viscosité faible à moyenne, entrée 1/4" NPS (M)
641523-1 Les pièces en contact avec le fluide sont de série 300 inox avec des garnitures en PTFE



Kits de buse de pistolet d'extrusion

66541-6 Orifice 1,63 mm, **66541-9** Orifice 2,36 mm
66541-2 Orifice 3,17 mm



Raccords rotatifs

636085 Droit, 3/8" (M) x 3/8" (F) / tissu avec néoprène / pression de service max 552 bar
636088 Z-360°, 3/8" (M) x 3/8" (F) / tissu avec néoprène / pression de service max 552 bar
75364 Droit, à utiliser avec le pistolet 651533 / de 1/4"-18 NPTF à 1/4"-18 NPSM / pression de fonctionnement max 690 bar



Filtres produit

1/2" F (2) entrée 1/2" F (1) sortie / 414 bar max. / 200 micron
651420-70 pour acier carbone
651422-70 pour acier inoxydable



Régulateurs de pression de fluide 3/8"

651780-A3A-B Entrée régulée à 28 – 86 bar / 207 bar max / acier inoxydable
651780-B1A-B Entrée régulée à 28 – 86 bar / 207 bar max / carbone acier
651780-B1B-B Entrée régulée à 69 – 345 bar / 414 bar max / acier carbone
651780-B3R-B Entrée régulée à 28 – 345 bar / 414 bar max / acier inoxydable

Autres accessoires et kits de réparation

62274	Huile de conduite d'air
96916	Silencieux de moteur pneumatique standard
66333-B	Wet-Sol (1 quart)
F35341-400	Filtre
104317	Élément de filtre
637489	Kit d'entretien du moteur pneumatique universel

40:1

8"

AFX
Série

Pompes série AF0840



(Le modèle est représenté avec un régulateur avec vanne à bille)

Produits : Huiles, peinture, revêtements, produits chimiques**Caractéristiques de la pompe**

Rapport de	40:1
Course (double effet)	15,24 cm (6")
Entrée de matière	1" NPT(F) 2" NPT(M)
Sortie matière	1" NPT(F)
Entrée d'air (femelle)	1/2" NPT(F)
Plage de pression d'entrée d'air (bar)	2,1 - 8,3
Plage de pression de fluide (bar)	82,2 - 342,6
Cycles/minutes max	60
Volume/cycle cm ³	237,6
Cycles/l	4,2
Débit à 60 cycles l/min	14,0
Niveau de bruit à dBA	86,8
Poids* kg	30,9
Aptitude du conteneur	Montage à distance

*Poids estimé. Contactez l'assistance technique pour obtenir le poids exact.

DIMENSIONS

A ¹ mm (po)	1 159,43 (45,65)
B mm (po)	573,84 (22,59)
C mm (po)	321,59 (12,66)

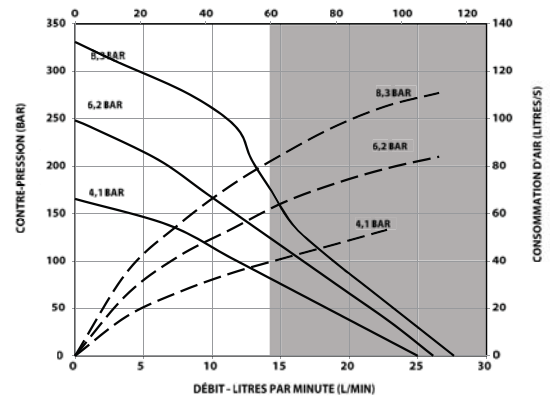
¹ Pour les modèles ne disposant pas de régulateur avec vanne à bille, soustrayez 52,83 mm (2,08 po)PERFORMANCES BASÉES SUR UN POIDS D'HUILE DE 30 (100cSt) À UNE TEMPÉRATURE DE 40°C
CYCLE PAR MINUTE (C/MIN)

LA ZONE NON GRISÉE DU GRAPHIQUE REPRÉSENTE LA PLAGE DE FONCTIONNEMENT RECOMMANDÉE POUR UN USAGE CONTINU

Modèle de pompe **	Matériau du plongeur	Garnitures supérieures	Garnitures inférieures	Modèle de pompe inférieure	Encombrement du système de montage de la pompe inférieure	Kit d'entretien de la pompe
Matériau du modèle de la Pompe inférieure - Série 300 inox avec siège en carbure de tungstène						
AF0840G11FF47	Acier inoxydable 17-4, revêtement en chrome dur	UHMW-PE	UHMW-PE	66300-C4D	D	637305-C43
AF0840G11KK47	Acier inoxydable 17-4, revêtement en chrome dur	PTFE armé de verre	PTFE armé de verre	66300-34D	D	637305-343
AF0840G11FF48	Acier inoxydable 17-4, traitement céramique	UHMW-PE	UHMW-PE	66300-C4G	D	637305-C43
AF0840G11GF47	Acier inoxydable 17-4, revêtement en chrome dur	UHMW-PE/PTFE armé de verre (empilage)	UHMW-PE	66300-P4D	D	637305-P43
AF0840G11RS48	Acier inoxydable 17-4, traitement céramique	PTFE/UHMW-PE armé de verre (empilage)	PTFE vierge	66300-R4G	D	637305-R43
AF0840G11RS47	Acier inoxydable 17-4, revêtement en chrome dur	PTFE/UHMW-PE armé de verre (empilage)	PTFE vierge	66300-R43	D	637305-R43

**Ajoutez « -1 » aux numéros de modèle pour régulateur avec vanne à bille

Accessoires recommandés67445-3
Kit silencieux66334-B
Lubrifiant pour garniture Wet-sol23644-400
Vanne ARO-Stop67136
Adaptateur sol/plateau suiveur67442
Régulateur avec vanne à bille

ServiceKits

637489
Kit d'entretien du moteur pneumatique universel

45:1

6"

AFX
Série

Pompes série AF0645



(Le modèle est représenté avec un régulateur avec vanne à bille)

Produits : Huiles, peinture, revêtements, produits chimiques

Caractéristiques de la pompe

Rapport de	45:1
Course (double effet)	15,24 cm (6")
Entrée de matière	1" NPT(F) 2" NPT(M)
Sortie matière	1" NPT(F)
Entrée d'air (femelle)	1/2" NPT(F)
Plage de pression d'entrée d'air (bar)	2 - 8,3
Plage de pression de fluide (bar)	93 - 376
Cycles/minutes max	60
Volume/cycle cm ³	122,9
Cycles/l	8,1
Débit à 60 cycles l/min	7,3
Niveau de bruit à dBA	84,7
Poids* kg	21
Aptitude du conteneur	Installation déportée

*Poids estimé. Contactez l'assistance technique pour obtenir le poids exact.

DIMENSIONS

A mm (po)	1 071,47 (42,18)
B mm (po)	480,34 (18,91)
C mm (po)	321,59 (12,66)

¹ Pour les modèles ne disposant pas de régulateur avec vanne à bille, soustrayez 52,83 mm (2,08 po)

PERFORMANCES BASÉES SUR UN POIDS D'HUILE DE 30 (100 cSt) À UNE TEMPÉRATURE DE 40

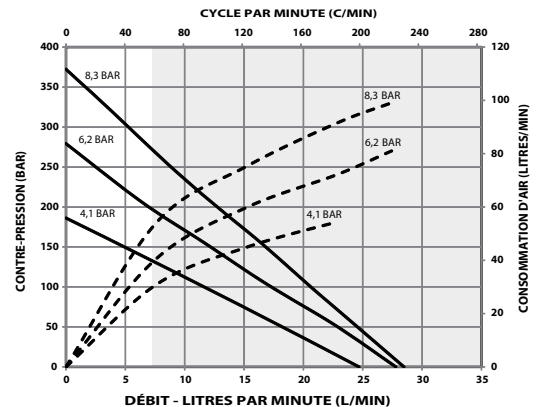

LA ZONE NON GRISÉE DU GRAPHIQUE REPRÉSENTE LA PLAGE DE FONCTIONNEMENT RECOMMANDÉE POUR UN USAGE CONTINU

Modèle de pompe **	Matériau du plongeur	Garnitures supérieures	Garnitures inférieures	Modèle de pompe inférieure	Encombrement du système de montage de la pompe inférieure	Kit d'entretien de la pompe
Matériau de la pompe inférieure - Série 300 inox avec siège en carbure de tungstène						
AF0645G11FF47	Acier inoxydable 17-4, revêtement en chrome dur	UHMW-PE	UHMW-PE	66301-C43	D	637306-C43
AF0645G11KK47	Acier inoxydable 17-4, revêtement en chrome dur	PTFE armé de verre	PTFE armé de verre	66301-343	D	637306-343
AF0645G11FF48	Acier inoxydable 17-4, traitement céramique	UHMW-PE	UHMW-PE	66301-C4B	D	637306-C43
AF0645G11HH47	Acier inoxydable 17-4, revêtement en chrome dur	UHMW-PE/cuir (empilage)	UHMW-PE/cuir (empilage)	66301-G43	D	637306-G43
AF0645G11GF47	Acier inoxydable 17-4, revêtement en chrome dur	UHMW-PE/PTFE armé de verre (empilage)	UHMW-PE	66301-P43	D	637306-P43
AF0645G11RK47	Acier inoxydable 17-4, revêtement en chrome dur	PTFE/UHMW-PE armé de verre (empilage)	PTFE armé de verre	66301-R43	D	637306-R43
AF0645G11RK48	Acier inoxydable 17-4, traitement céramique	PTFE/UHMW-PE armé de verre (empilage)	PTFE armé de verre	66301-R4B	D	637306-R43

**Ajoutez « -1 » aux numéros de modèle pour régulateur avec vanne à bille

Ensembles de pompe avec un rapport de 45:1 à la page suivante.

Accessoires recommandés

67445-2
Kit silencieux



66334-B
Lubrifiant pour garniture Wet-sol



23644-400
Vanne ARO-Stop



67136
Adaptateur sol/plateau suiveur



67442
Régulateur avec vanne à bille



637489
Kit d'entretien du moteur pneumatique universel



Série CMX
Montage sur chariot

5
GALLON



Série TPX
Rame à deux vérins

55
GALLON

Ensembles						
N° du modèle	Type d'ensemble	Modèle de pompe	Modèle de chariot	Flexible de matériau	Filtre produit	Régulateur avec vanne à bille
CM0645G11GF47001	Montage sur chariot	AF0645G11GF47-1	67139	67140-1	651422-70	67442

N° du modèle	Type d'ensemble	Modèle de pompe	Modèle de rame	Plateau suiveur	Description du plateau suiveur	Matière
TP0645G51RK47TN2	Rame à deux vérins de 208.198 l	AF0645G11RK47	RM5525-C	67195-6	Double tube, EPR	Aluminium avec revêtement PTFE
TP0645G51RK47TB2	Rame à deux vérins de 208.198 l	AF0645G11RK47	RM5525-C	66516-7	Double lèvres, EPR	Aluminium avec revêtement PTFE

Accessoires recommandés



Pistolets d'extrusion

651533 Pour les fluides de viscosité faible à moyenne, entrée 1/4" NPS (M)
641523-1 Les pièces en contact avec le fluide sont de série 300 inox avec des garnitures en PTFE



Kits de buse de pistolet d'extrusion

66541-6 Orifice 1,63 mm, **66541-9** Orifice 2,36 mm
66541-2 Orifice 3,17 mm



Raccords rotatifs

636085 Droit, 3/8" (M) x 3/8" (F) / tissu avec néoprène / pression de fonctionnement max 552 bar
636088 Z-360°, 3/8" (M) x 3/8" (F) / tissu avec néoprène / pression de fonctionnement max 552 bar
75364 Droit, à utiliser avec le pistolet 651533 / de 1/4"-18 NPTF à 1/4"-18 NPSM / pression de fonctionnement max 690 bar



Filtres produit

1" F (2) entrée 3/8" F (3) sortie / 414 bar max / Acier carbone
651418-40-B pour 40 mailles (375 microns)
651418-70-B pour 70 mailles (200 microns)



Régulateurs de pression de fluide 3/4"

651780-C1B-B Entrée réglée à 52 – 173 bar / 414 bar max / acier carbone
651780-C1C-B Entrée réglée à 138 – 345 bar / 414 bar max / acier carbone
651780-C3B-B Entrée réglée à / 414 bar max / acier inoxydable
651780-C3R-B Entrée réglée à 52 – 345 bar / 414 bar max / acier inoxydable

Autres accessoires et kits de réparation

62274	Huile de conduite d'air
96916	Silencieux de moteur pneumatique standard
66333-B	Wet-Sol (1 quart)
66354-1	Support de stabilisation
637489	Kit d'entretien du moteur pneumatique universel
637491	Kit de réparation pour rame à deux vérins de 208.198 l (RM5525-X)
67448	Kit de transfert
67500	Kit de coupure en cas de faible niveau de fluide
67503	Kit pour maintenir abaissé le fût de 208.198 l

45:1

10"

AFX
Série

Pompes série AF1045



(Le modèle est représenté avec un régulateur avec vanne à bille)

Produits : Huiles, peinture, revêtements, produits chimiques

Caractéristiques de la pompe

Rapport de	45:1
Course (double effet)	15,24 cm (6")
Entrée de matière	2" NPT(F)
Sortie matière	1" NPT(F)
Entrée d'air (femelle)	1/2" NPT(F)
Plage de pression d'entrée d'air (bar)	2,1 - 6,2
Plage de pression de fluide (bar)	93,1 - 279,3
Cycles/minutes max	60
Volume/cycle cm ³	339,2
Cycles/l	2,9
Débit à 60 cycles /min	20,4
Niveau de bruit à dBA	89,8
Poids* kg	59,9
Apptitude du conteneur	Installation déportée

*Poids estimé. Contactez l'assistance technique pour obtenir le poids exact.

DIMENSIONS

A' mm (po)	1
B mm (po)	690,58 (27,19)
C mm (po)	408,00 (16,06)

¹Pour les modèles ne disposant pas de régulateur avec vanne à bille, soustrayez 52,83 mm (2,08 po)

PERFORMANCES BASÉES SUR UN POIDS D'HUILE DE 30 (100cSt) À UNE TEMPÉRATURE DE 40°C
CYCLE PAR MINUTE (C/MIN)

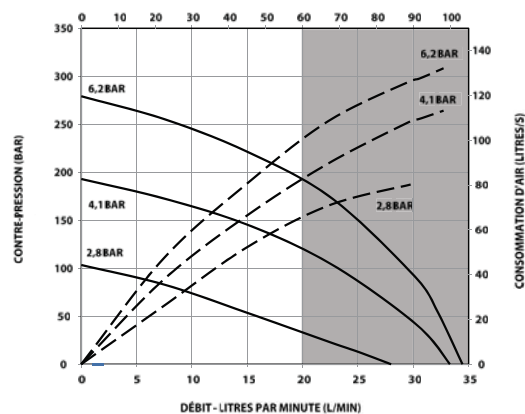

LA ZONE NON GRISÉE DU GRAPHIQUE REPRÉSENTE LA PLAGE DE FONCTIONNEMENT RECOMMANDÉE POUR UN USAGE CONTINU

Modèle DE LA Pompe**	Matériau du plongeur	Garnitures supérieures	Garnitures inférieures	Modèle de pompe inférieure	Kit d'entretien de la pompe
Matériau de la pompe inférieure - Acier carbone plaqué en nickel					
AF1045B11KK47	Acier inoxydable 17-4, revêtement en chrome dur	PTFE armé de verre	PTFE armé de verre	66475-34D	637098-343
AF1045B11RK47	Acier inoxydable 17-4 revêtement en chrome dur	PTFE/UHMW-PE armé de verre (empilage)	PTFE armé de verre	66475-R4D	637098-R43

**Ajoutez « -1 » aux numéros de modèle pour régulateur avec vanne à bille

Accessoires recommandés

67445-4
Kit silencieux



66334-B
Lubrifiant pour garniture Wet-sol



635043
Vanne ARO-Stop



65139
Montage au sol



67442
Régulateur avec vanne à bille



637489
Kit d'entretien du moteur pneumatique universel

60:1

6"

AFX
Série

Pompes série AF0660



(Le modèle est représenté avec un régulateur avec vanne à bille)

Produits : Huiles, peinture, revêtements, produits chimiques

Caractéristiques de la pompe

Rapport de	60:1
Course (double effet)	15,24 cm (6")
Entrée de matière	1" NPT(F) 2" NPT(M)
Sortie matière	1" NPT(F)
Entrée d'air (femelle)	1/2" NPT(F)
Plage de pression d'entrée d'air (bar)	2 - 6,9
Plage de pression de fluide (bar)	124 - 426
Cycles/minutes max	60
Volume/Cycle cm ³	90,1
Cycles/l	11
Débit à 60 cycles l/min	5,4
Niveau de bruit à dBA	84,7
Poids* kg	21
Aptitude du conteneur	Installation déportée

*Poids estimé. Contactez l'assistance technique pour obtenir le poids exact.

DIMENSIONS

A mm (po)	1 071,47 (42,18)
B mm (po)	480,34 (18,91)
C mm (po)	321,59 (12,66)

1 Pour les modèles ne disposant pas de régulateur avec vanne à bille, soustrayez 52,83 mm (2,08 po)

PERFORMANCES BASÉES SUR UN POIDS D'HUILE DE 30 (100cSt) À UNE TEMPÉRATURE DE 40 °C

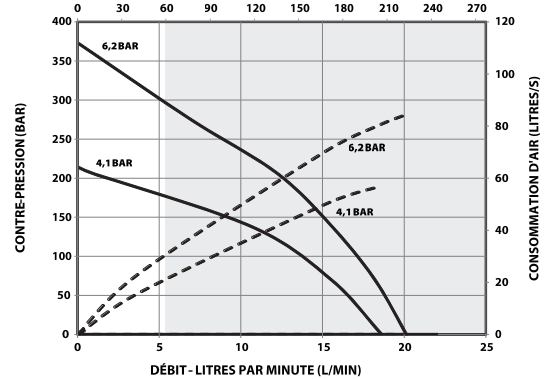

LA ZONE NON GRISÉE DU GRAPHIQUE REPRÉSENTE LA PLAGE DE FONCTIONNEMENT RECOMMANDÉE POUR UN USAGE CONTINU

Modèle DE LA Pompe**	Matériau du plongeur	Garnitures supérieures	Garnitures inférieures	Modèle de pompe inférieure	Encombrement du système de montage de la pompe inférieure	Kit d'entretien de la pompe
Matériau de la pompe inférieure - Série 300 inox avec siège en carbure de tungstène						
AF0660G11FF47	Acier inoxydable 17-4, revêtement en chrome dur	UHMW-PE	UHMW-PE	66302-C43	D	637307-C43
AF0660G11KK47	Acier inoxydable 17-4, revêtement en chrome dur	PTFE armé de verre	PTFE armé de verre	66302-343	D	637307-343
AF0660G11HH47	Acier inoxydable 17-4, revêtement en chrome dur	UHMW-PE/cuir (empilage)	UHMW-PE/cuir (empilage)	66302-G43	D	637307-G43
AF0660G11RK47	Acier inoxydable 17-4, revêtement en chrome dur	PTFE/UHMW-PE armé de verre (empilage)	PTFE armé de verre	66302-R43	D	637307-R43
AF0660G11GF47	Acier inoxydable 17-4, revêtement en chrome dur	UHMW-PE/PTFE armé de verre (empilage)	UHMW-PE	66302-P43	D	637307-P43
AF0660G11KK48	Acier inoxydable 17-4, traitement céramique	PTFE armé de verre	PTFE armé de verre	66302-34B	D	637307-343
AF0660G11FF48	Acier inoxydable 17-4, traitement céramique	UHMW-PE	UHMW-PE	66302-C4B	D	637307-C43

**Ajoutez « -1 » aux numéros de modèle pour régulateur avec vanne à bille

Accessoires recommandés



67445-2
Kit silencieux



66334-B
Lubrifiant pour garniture Wet-sol



23644-400
Vanne ARO-Stop



67136
Adaptateur sol/plateau suiveur



67442
Régulateur avec vanne à bille



637489
Kit d'entretien du moteur pneumatique universel

AFX
Série

Ensembles de pompe avec un rapport de 60:1



Série CMX
Montage sur chariot



Ensembles						
N° du modèle	Type d'ensemble	Modèle de pompe	Modèle de chariot	Flexible de matériau	Filtre Produit	Régulateur avec vanne à bille
CM0660G11GF47001	Montage sur chariot	AF0660G11GF47-1	67139	67140-1	651422-70	67442

Accessoires recommandés



Pistolets d'extrusion

651533 Pour les fluides de viscosité faible à moyenne, entrée 1/4" NPS (M)

641523-1 Les pièces en contact avec les fluides sont de série 300 inox avec des garnitures en PTFE



Kits de buse de pistolet d'extrusion

66541-6 Orifice 1,63 mm, **66541-9** Orifice 2,36 mm

66541-2 Orifice 3,17 mm



Raccords rotatifs

636085 Droit, 3/8" (M) x 3/8" (F) / tissu avec néoprène / pression de fonctionnement max 552 bar

636088 Z-360°, 3/8" (M) x 3/8" (F) / tissu avec néoprène / pression de fonctionnement max 552 bar

75364 Droit, à utiliser avec le pistolet 651533 / de 1/4"-18 NPTF à 1/4"-18 NPSM / pression de fonctionnement max 690 bar



Filtres produit

1" F (2) entrée 3/8" F (3) sortie / 414 bar max / Acier carbone

651418-40-B pour 40 mailles (375 microns)

651418-70-B pour 70 mailles (200 microns)



Régulateurs de pression de fluide 3/4"

651780-C1B-B Entrée régulée à 52 – 173 bar / 414 bar max / acier carbone

651780-C1C-B Entrée régulée à 138 – 345 bar / 414 bar max / acier carbone

651780-C3B-B Entrée régulée à / 414 bar max / acier inoxydable

651780-C3R-B Entrée régulée à 52 – 173 bar / 414 bar max / acier inoxydable

Autres accessoires et kits de réparation

62274	Huile de conduite d'air
96916	Silencieux de moteur pneumatique standard
66333-B	Wet-Sol (1 quart)
F35341-400	Filtre
104317	Élément de filtre
637489	Kit d'entretien du moteur pneumatique universel

65:1
12"

AFX
Série

Pompes série AF1265

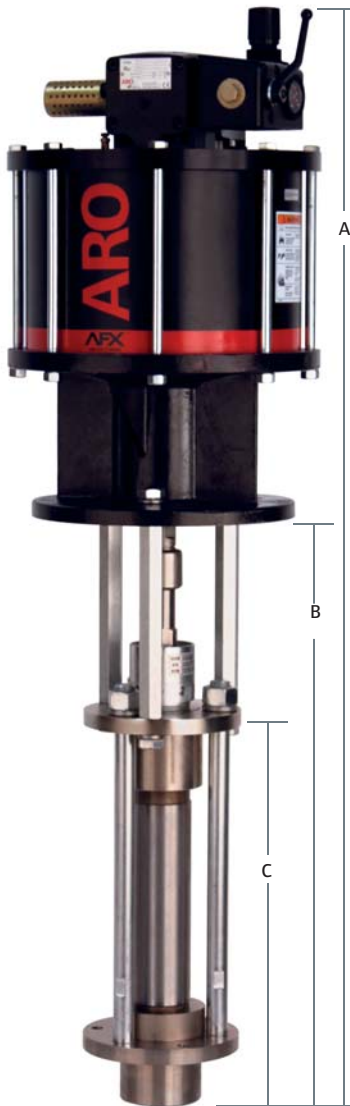

(Le modèle est représenté avec un régulateur avec vanne à bille)

Produits : Huiles, peinture, revêtements, produits chimiques

Caractéristiques de la pompe

Rapport de	65:1
Course (double effet)	15,24 cm (6")
Entrée de matière	2" NPT(F)
Sortie de matière	1" NPT(F)
Entrée d'air (femelle)	3/4" NPT(F)
Plage de pression d'entrée d'air (bar)	2,1 - 6,2
Plage de pression de fluide (bar)	134,5 - 403,4
Cycles/minutes max	60
Volume/cycle cm ³	339,2
Cycles/l	2,9
Débit à 60 cycles l/min	20,4
Niveau de bruit à dBA	93
Poids* kg	66,7
Aptitude du conteneur	Installation déportée

*Poids estimé. Contactez l'assistance technique pour obtenir le poids exact.

DIMENSIONS

A mm (po)	1 276,91 (50,27)
B mm (po)	690,58 (27,19)
C mm (po)	408,00 (16,06)

¹ Pour les modèles ne disposant pas de régulateur avec vanne à bille, soustrayez 52,83 mm (2,08 po)

PERFORMANCES BASÉES SUR UN POIDS D'HUILE DE 30 (100cSt) à une température de 40°C

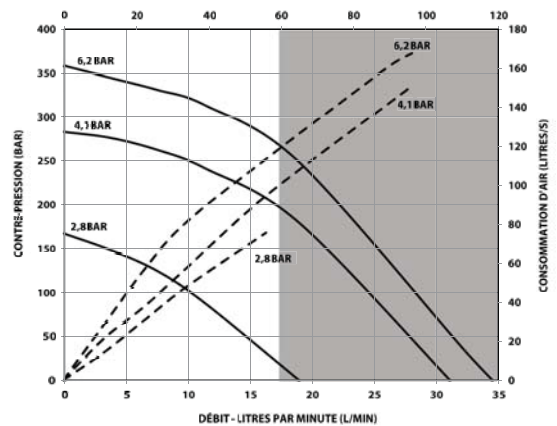

LA ZONE NON GRISÉE DU GRAPHIQUE REPRÉSENTE LA PLAGE DE FONCTIONNEMENT RECOMMANDÉE POUR UN USAGE CONTINU

Modèle DE LA Pompe**	Matériau du plongeur	Garnitures supérieures	Garnitures inférieures	Modèle de pompe inférieure	Kit d'entretien de la pompe
Matériau de la pompe inférieure - Acier carbone, plaqué en nickel					
AF1265B11HH47	Acier inoxydable 17-4, revêtement en chrome dur	UHMW-PE/cuir (empilage)	UHMW-PE/cuir (empilage)	66475-G4D	637098-G43
AF1265B11FF47	Acier inoxydable 17-4, revêtement en chrome dur	UHMW-PE	UHMW-PE	66475-C4D	637098-C43
AF1265B11RK47	Acier inoxydable 17-4, revêtement en chrome dur	PTFE/UHMW-PE armé de verre (empilage)	PTFE armé de verre	66475-R4D	637098-R43

**Ajoutez « -1 » aux numéros de modèle pour régulateur avec vanne à bille

Accessoires recommandés



67445-5
Kit silencieux



66334-B
Lubrifiant pour garniture Wet-sol



635043
Vanne ARO-Stop



65139
Adaptateur sol/plateau suiveur



67442
Régulateur avec vanne à bille



637489
Kit d'entretien du moteur pneumatique universel

Ensembles de pompe avec un rapport de 65:1



Série CMX
Montage sur chariot

Ensembles						
N° du modèle	Type d'ensemble	Modèle de pompe	Modèle de chariot	Flexible de matériau	Filtre Produit	Matière
CM1265B11HH47001	Montage sur chariot	AF1265B11HH47-1	66554-2	66728	651481-70-B	Aluminium avec revêtement PTFE

Accessoires recommandés



Pistolets d'extrusion

651533 Pour les fluides de viscosité faible à moyenne, entrée 1/4" NPS (M)
641523-1 Les pièces en contact avec le fluide sont de série 300 inox avec des garnitures en PTFE



Kits de buse de pistolet d'extrusion

66541-6 Orifice 1,63 mm, **66541-9** Orifice 2,36 mm
66541-2 Orifice 3,17 mm



Raccords rotatifs

636085 Droit, 3/8" (M) x 3/8" (F) / tissu avec néoprène / pression de fonctionnement max 552 bar
636088 Z-360°, 3/8" (M) x 3/8" (F) / tissu avec néoprène / pression de fonctionnement max 552 bar
75364 Droit, à utiliser avec le pistolet 651533 / de 1/4"-18 NPTF à 1/4"-18 NPSM / pression de fonctionnement max 690 bar



Filtres produit

1" F (2) entrée 3/8" F (3) sortie / 414 bar max / Acier carbone
651418-40-B pour 40 mailles (375 microns)
651418-70-B pour 70 mailles (200 microns)



Régulateurs de pression de fluide 3/4"

651780-C1B-B Entrée régulée à 52 – 173 bar / 414 bar max / acier carbone
651780-C1C-B Entrée régulée à 138 – 345 bar / 414 bar max / acier carbone
651780-C3B-B Entrée régulée à / 414 bar max / acier inoxydable
651780-C3R-B Entrée régulée à 52 – 173 bar / 414 bar max / acier inoxydable

Autres accessoires et kits de réparation

62274	Huile de conduite d'air
96916	Silencieux de moteur pneumatique standard
66333-B	Wet-Sol (1 quart)
F35341-400	Filtre
104317	Élément de filtre
637489	Kit d'entretien du moteur pneumatique universel

Distribué par :

www.AROzone.com

fluid_management_emea@irco.com

youtube.com/aropumps

ARO®

ARO® est une marque d'Ingersoll Rand. Ingersoll Rand (NYSE:IR) améliore la qualité de vie en créant des environnements confortables, durables et efficaces. Nos collaborateurs et notre famille de marques - notamment Club Car®, Ingersoll Rand®, Thermo King® et Trane® - travaillent main dans la main pour améliorer la qualité de l'air et le confort dans les habitations et les bâtiments, le transport et la protection des aliments et des denrées, ainsi que l'efficacité et la productivité industrielles. Nous sommes une entreprise internationale de 14 milliards de dollars dont la mission est de contribuer à la construction d'un monde de progrès durables et de résultats constants. Pour plus d'informations, veuillez consulter le site www.ingersollrand.com.